



Содержание

Кабель-каналы, горячей гальванизации типа сендзимир

Кабель-каналы высотой 50 мм, горячей гальванизации типа сендзимир	9/2
Кабель-каналы высотой 75 мм, горячей гальванизации типа сендзимир	9/12

Кабельные лотки с пост-гальванизацией методом горячего погружения

Кабельные лотки лестничного типа высотой 60 мм	9/42
Кабельные лотки лестничного типа высотой 100 мм	9/50
Кабельные лотки лестничного типа высотой 130 мм	9/58
Кабельные лотки с глухим и перфорированным основанием высотой 60 мм	9/66
Кабельные лотки с глухим и перфорированным основанием высотой 100 мм	9/74
Кабельные лотки с глухим и перфорированным основанием высотой 130 мм	9/82



Технические особенности

- Степень защиты IP20 (у перфорированных кабель-каналов) и IP40 (степень защиты указана только для кабель-каналов с установленными крышками)
- Изготавливаются из стальных листов гальванизированных методом горячего погружения типа сендзимир Fe E 280 GZ 200 (200 г/м²) NA - UNI EN 10147
- Стандартная высота кабель-каналов 50 мм
- Специальный способ перфорирования полностью исключает заусенцы, обеспечивая таким образом безопасность работы персонала и сохранность кабеля
- Все угловые сегменты и отводы имеют закругленную форму (радиус 125 мм)
- Для механической сборки линии кабель-канала не требуются сварочные работы
- Система механических соединений гарантирует непрерывность электрической цепи
- Область применения: промышленные предприятия
- Подвесные системы: стр. 10/1

Металлические кабель-каналы промышленного применения

Кабель-каналы высотой 50 мм с гальванизированным покрытием типа сендзимир



Код	Ширина основания (мм)	Длина (мм)	Цвет	Масса (кг/м)	Метров в упаковке (м)
-----	-----------------------	------------	------	--------------	-----------------------

Перфорированные кабель-каналы IP20*

06 312	100	3000	Гальваниз.	1,32	36
06 313	150	3000	Гальваниз.	1,61	36
06 314	200	3000	Гальваниз.	2,37	18
06 315	300	3000	Гальваниз.	3,12	18
06 316	400	3000	Гальваниз.	4,64	18
06 317	500	3000	Гальваниз.	5,53	18

Кабель-каналы IP40*

06 332	100	3000	Гальваниз.	1,39	36
06 333	150	3000	Гальваниз.	1,70	36
06 334	200	3000	Гальваниз.	2,50	18
06 335	300	3000	Гальваниз.	3,29	18
06 336	400	3000	Гальваниз.	4,89	18
06 337	500	3000	Гальваниз.	5,82	18

Крышки для кабель-канала IP20 и IP40

07 242	100	3000	Гальваниз.	0,69	48
07 243	150	3000	Гальваниз.	0,92	48
07 244	200	3000	Гальваниз.	1,16	36
07 245	300	3000	Гальваниз.	2,16	36
07 246	400	3000	Гальваниз.	2,79	30
07 247	500	3000	Гальваниз.	3,48	24

* Степень защиты указана для кабель-каналов с установленными крышками

Код	Ширина основания кабель-канала (мм)	Цвет	Упаковка шт.
-----	-------------------------------------	------	--------------

Плоские угловые сегменты 90°

Основание				
06 352	100	Гальваниз.		8
06 353	150	Гальваниз.		8
06 354	200	Гальваниз.		4
06 355	300	Гальваниз.		4
06 356	400	Гальваниз.		2
06 357	500	Гальваниз.		2
Крышка				
06 362	100	Гальваниз.		8
06 363	150	Гальваниз.		8
06 364	200	Гальваниз.		4
06 365	300	Гальваниз.		4
06 366	400	Гальваниз.		2
06 367	500	Гальваниз.		2

За исключением конкретно указанных случаев, крышки для аксессуаров должны заказываться отдельно.

Металлические кабель-каналы промышленного применения

Кабель-каналы высотой 50 мм с гальванизированным покрытием типа сендзимир

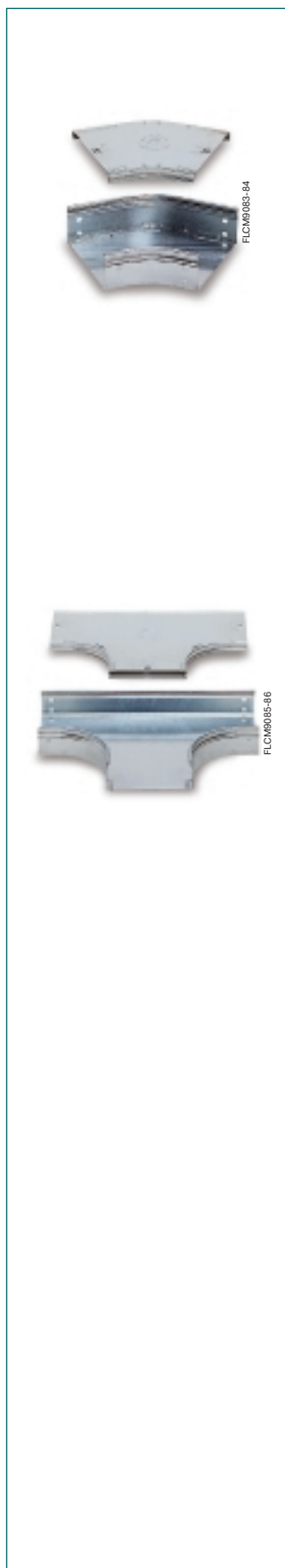

Код	Ширина основания кабель-канала (мм)	Цвет	Упаковка шт.
-----	-------------------------------------	------	--------------

Плоские угловые сегменты 45°

Основание			
06 372	100	Гальваниз.	8
06 373	150	Гальваниз.	4
06 374	200	Гальваниз.	4
06 375	300	Гальваниз.	4
06 376	400	Гальваниз.	2
06 377	500	Гальваниз.	2
Крышка			
06 382	100	Гальваниз.	8
06 383	150	Гальваниз.	4
06 384	200	Гальваниз.	4
06 385	300	Гальваниз.	4
06 386	400	Гальваниз.	2
06 387	500	Гальваниз.	2

Плоские Т-образные отводы

Основание			
06 392	100	Гальваниз.	4
06 393	150	Гальваниз.	4
06 394	200	Гальваниз.	4
06 395	300	Гальваниз.	2
06 396	400	Гальваниз.	2
06 397	500	Гальваниз.	2
Крышка			
06 402	100	Гальваниз.	4
06 403	150	Гальваниз.	4
06 404	200	Гальваниз.	4
06 405	300	Гальваниз.	2
06 406	400	Гальваниз.	2
06 407	500	Гальваниз.	2

За исключением конкретно указанных случаев, крышки для аксессуаров должны заказываться отдельно.

Металлические кабель-каналы промышленного применения

Кабель-каналы высотой 50 мм с гальванизированным покрытием типа сендзимир

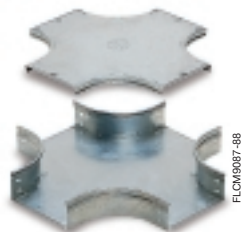

FLCM9037-98

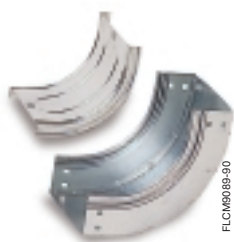

FLCM9039-90

Код	Ширина основания кабель-канала (мм)	Цвет	Упаковка шт.
-----	-------------------------------------	------	--------------

Плоские крестообразные отводы

Основание

06 412	100	Гальваниз.	4
06 413	150	Гальваниз.	4
06 414	200	Гальваниз.	2
06 415	300	Гальваниз.	2
06 416	400	Гальваниз.	2
06 417	500	Гальваниз.	2

Крышка

06 422	100	Гальваниз.	4
06 423	150	Гальваниз.	4
06 424	200	Гальваниз.	2
06 425	300	Гальваниз.	2
06 426	400	Гальваниз.	2
06 427	500	Гальваниз.	2

Восходящие угловые сегменты 90°

Основание

06 462	100	Гальваниз.	6
06 463	150	Гальваниз.	4
06 464	200	Гальваниз.	4
06 465	300	Гальваниз.	2
06 466	400	Гальваниз.	2
06 467	500	Гальваниз.	2

Крышка

06 472	100	Гальваниз.	6
06 473	150	Гальваниз.	4
06 474	200	Гальваниз.	4
06 475	300	Гальваниз.	2
06 476	400	Гальваниз.	2
06 477	500	Гальваниз.	2

За исключением конкретно указанных случаев, крышки для аксессуаров должны заказываться отдельно.

Металлические кабель-каналы промышленного применения

Кабель-каналы высотой 50 мм с гальванизированным покрытием типа сендзимир



Код	Ширина основания кабель-канала (мм)	Цвет	Упаковка шт.
-----	-------------------------------------	------	--------------

Восходящие угловые сегменты 45°

Основание			
06 482	100	Гальваниз.	6
06 483	150	Гальваниз.	4
06 484	200	Гальваниз.	3
06 485	300	Гальваниз.	2
06 486	400	Гальваниз.	2
06 487	500	Гальваниз.	2

Крышка			
06 492	100	Гальваниз.	6
06 493	150	Гальваниз.	4
06 494	200	Гальваниз.	3
06 495	300	Гальваниз.	2
06 496	400	Гальваниз.	2
06 497	500	Гальваниз.	2

Нисходящие угловые сегменты 90°

Основание			
06 502	100	Гальваниз.	6
06 503	150	Гальваниз.	4
06 504	200	Гальваниз.	4
06 505	300	Гальваниз.	2
06 506	400	Гальваниз.	2
06 507	500	Гальваниз.	2

Крышка			
06 512	100	Гальваниз.	6
06 513	150	Гальваниз.	4
06 514	200	Гальваниз.	4
06 515	300	Гальваниз.	2
06 516	400	Гальваниз.	2
06 517	500	Гальваниз.	2

За исключением конкретно указанных случаев, крышки для аксессуаров должны заказываться отдельно.

Металлические кабель-каналы промышленного применения

Кабель-каналы высотой 50 мм с гальванизированным покрытием типа сендзимир



FLCM9095-96



FLCM9097



FLCM9098

Код	Ширина основания кабель-канала (мм)	Цвет	Упаковка шт.
-----	-------------------------------------	------	--------------

Нисходящие угловые сегменты 45°

Основание

06 522	100	Гальваниз.	6
06 523	150	Гальваниз.	4
06 524	200	Гальваниз.	3
06 525	300	Гальваниз.	2
06 526	400	Гальваниз.	2
06 527	500	Гальваниз.	2

Крышка

06 532	100	Гальваниз.	6
06 533	150	Гальваниз.	4
06 534	200	Гальваниз.	3
06 535	300	Гальваниз.	2
06 536	400	Гальваниз.	2
06 537	500	Гальваниз.	2

Торцевые заглушки

06 542	100	Гальваниз.	4
06 543	150	Гальваниз.	4
06 544	200	Гальваниз.	4
06 545	300	Гальваниз.	4
06 546	400	Гальваниз.	4
06 547	500	Гальваниз.	4

Левые нисходящие угловые сегменты 90°

В комплекте с крышкой.

06 562	100	Гальваниз.	2
06 563	150	Гальваниз.	2
06 564	200	Гальваниз.	2
06 565	300	Гальваниз.	2
06 566	400	Гальваниз.	1
06 567	500	Гальваниз.	1

За исключением конкретно указанных случаев, крышки для аксессуаров должны заказываться отдельно.

Металлические кабель-каналы промышленного применения

Кабель-каналы высотой 50 мм с гальванизированным покрытием типа сендзимир

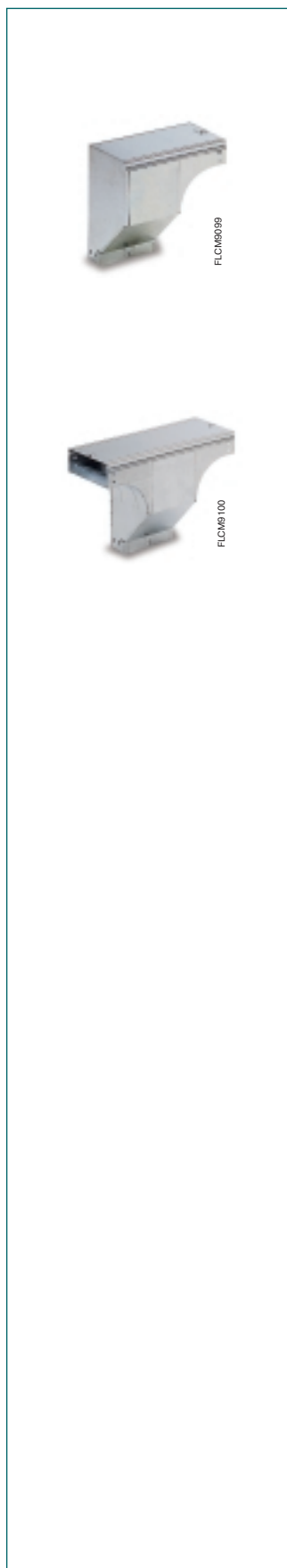

Код	Ширина основания кабель-канала (мм)	Цвет	Упаковка шт.
-----	-------------------------------------	------	--------------

Правые нисходящие угловые сегменты 90°

В комплекте с основанием.

06 572	100	Гальваниз.	2
06 573	150	Гальваниз.	2
06 574	200	Гальваниз.	2
06 575	300	Гальваниз.	2
06 576	400	Гальваниз.	1
06 577	500	Гальваниз.	1

Вертикальные Т-образные отводы с выравнивающим сдвигом

В комплекте с основанием.

06 582	100	Гальваниз.	3
06 583	150	Гальваниз.	2
06 584	200	Гальваниз.	2
06 585	300	Гальваниз.	2
06 586	400	Гальваниз.	1
06 587	500	Гальваниз.	1

Металлические кабель-каналы промышленного применения

Кабель-каналы высотой 50 мм с гальванизированным покрытием типа сендзимир

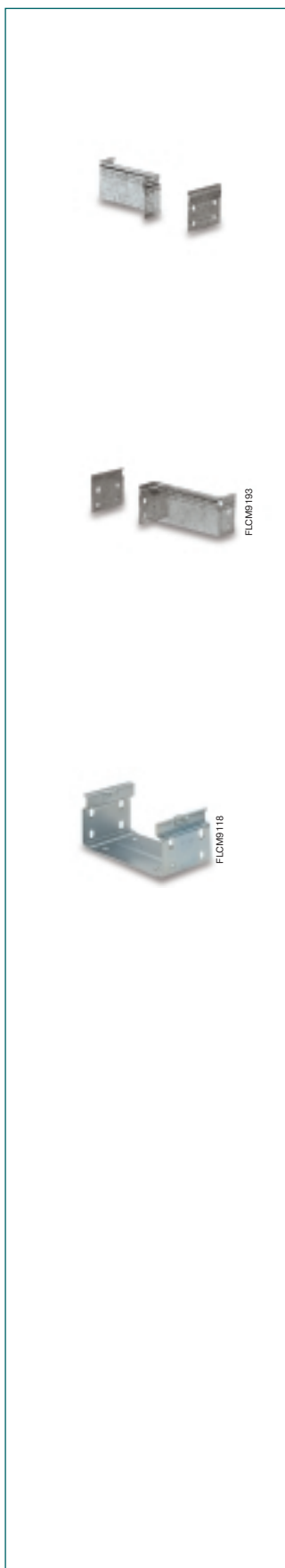

Код	Величина сужения (мм)	Цвет	Упаковка шт.
-----	-----------------------	------	--------------

Левосторонние сужающие соединительные элементы

06 602	50	Гальваниз.	4
06 603	100	Гальваниз.	4
06 604	150	Гальваниз.	4
06 605	200	Гальваниз.	4

Правосторонние сужающие соединительные элементы

06 612	50	Гальваниз.	4
06 613	100	Гальваниз.	4
06 614	150	Гальваниз.	4
06 615	200	Гальваниз.	4

Код	Для основания кабель-канала (мм)	Цвет	Упаковка шт.
-----	----------------------------------	------	--------------

Механические соединения

Обеспечивает непрерывность электрической цепи. Винты и гайки прилагаются.

06 632	100	Гальваниз.	48
06 633	150	Гальваниз.	36
06 634	200	Гальваниз.	24
06 635	300	Гальваниз.	24
06 636	400	Гальваниз.	8
06 637	500	Гальваниз.	8

Металлические кабель-каналы промышленного применения

Кабель-каналы высотой 50 мм с гальванизированным покрытием типа сендзимир

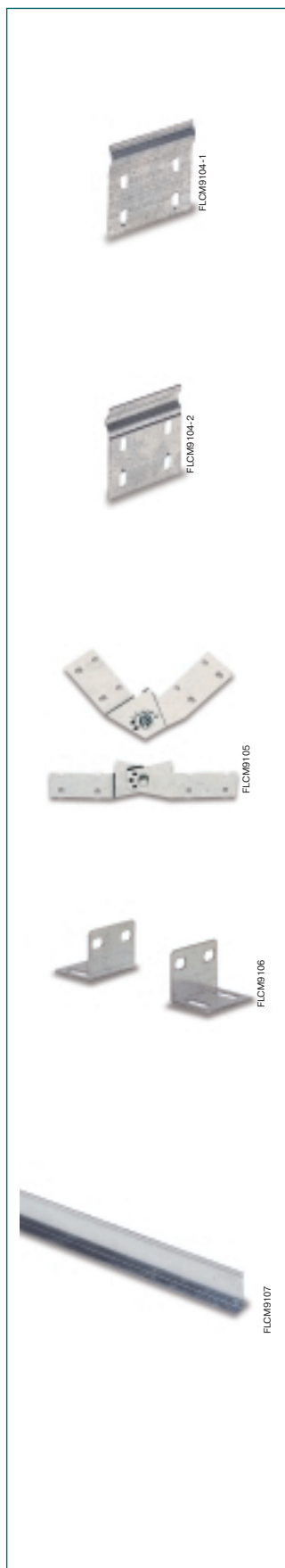

Код	Длина (мм)	Цвет	Упаковка шт.
-----	------------	------	--------------

Плоские узлы для кабель-каналов

Обеспечивает непрерывность электрической цепи.
Каждый стык поставляется с 2 пластинами, винтами и гайками.

06 642	180		30
--------	-----	--	----

Плоские узлы для аксессуаров

Обеспечивает непрерывность электрической цепи.
Каждый стык поставляется с 2 пластинами, винтами и гайками.

06 643	80		30
--------	----	--	----

Регулируемые вертикальные узлы

Обеспечивает непрерывность электрической цепи.
Каждый стык поставляется с 2 пластинами, винтами и гайками.

06 644			10
--------	--	--	----

Фланцы соединительные для крепления к распределительному щиту

Поставляется в комплекте с 2 пластинами, винтами и гайками.

06 646		Гальваниз.	25
--------	--	------------	----

Код	Длина (мм)	Цвет	Метров в упаковке (м)
-----	------------	------	-----------------------

Гальванизированные перегородки

06 652	2000	Гальваниз.	20
--------	------	------------	----

Металлические кабель-каналы промышленного применения

Кабель-каналы высотой 50 мм с гальванизированным покрытием типа сендзимир



Код	Описание	Упаковка шт.
-----	----------	--------------

Винты с гайками

07 848	Винт с полукруглой головкой М6х10 в комплекте с гайкой	100
--------	--	-----

Мост для заземления

07 850	Мост для заземления в комплекте с 2 винтами М6х10	50
--------	---	----

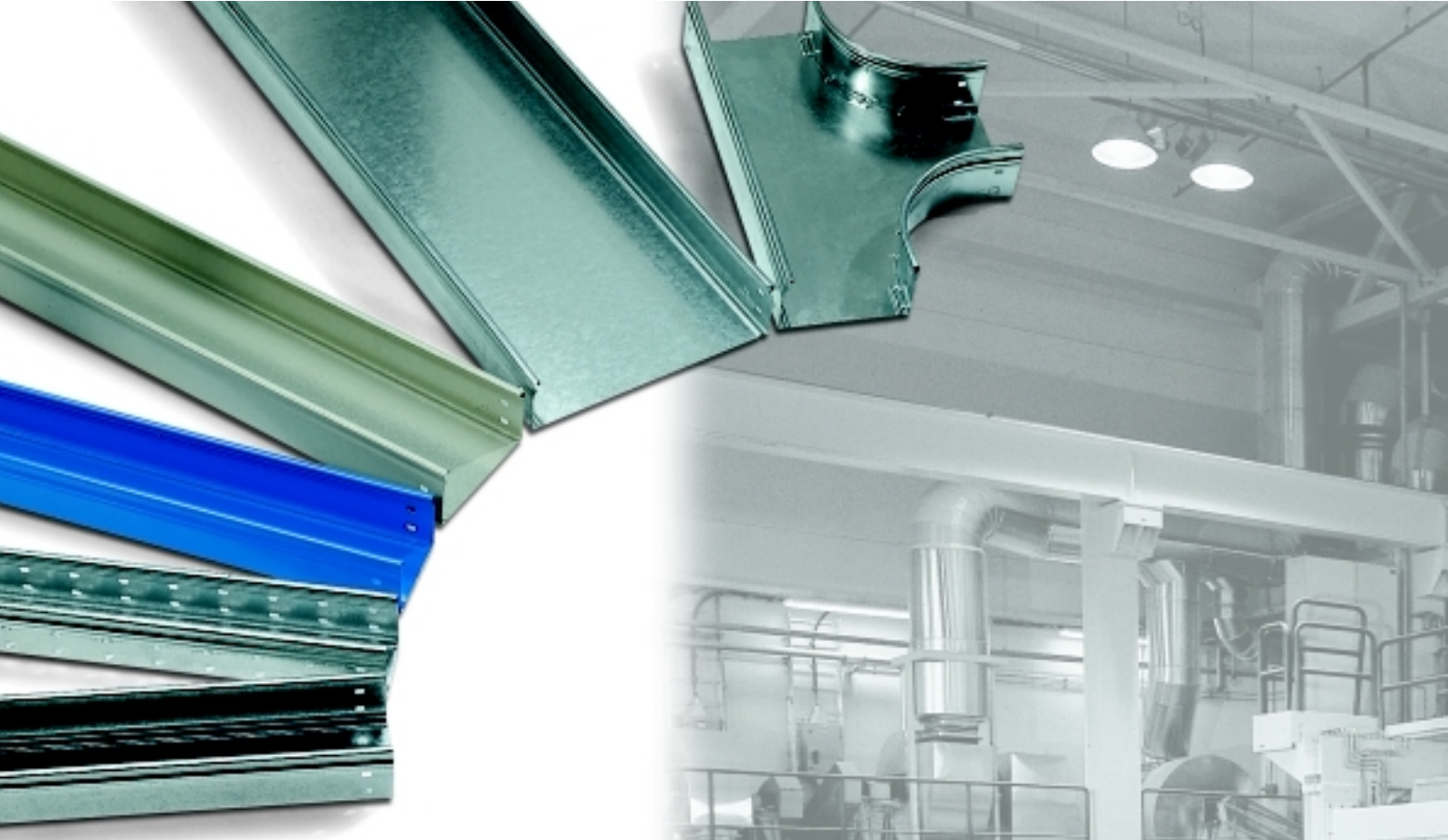

Технические особенности

- Степень защиты IP20 (у перфорированных кабель-каналов) и IP40; в случае применения специальных аксессуаров степень защиты неперфорированных кабель-каналов может быть повышена с IP40 до IP44 и IP55 (степень защиты указана только для кабель-каналов с установленными крышками)
- Цвета:
 - гальванизированный
 - серый RAL 7032
 - ярко-синий
- Изготавливаются из стальных листов гальванизированных методом горячего погружения типа сендзимир Fe E 280 GZ 200 (200 г/м²) NA – UNI EN 10147
- После изготовления и гальванизации стальных пластин на них, под высокой температурой, наносится слой эпоксидно-полиэфирной порошковой массы, толщиной 70-80 мкм
- Стандартная высота 75 мм
- Специальный способ перфорирования полностью исключает заусенцы, обеспечивая таким образом безопасность работы персонала и сохранность кабеля
- Все угловые сегменты и отводы имеют закругленную форму (радиус 125 мм)
- Для механической сборки линии кабель-канала не требуются сварочные работы
- Система механических соединений гарантирует непрерывность электрической цепи
- В исполнении с крышкой все аксессуары поставляются следующих цветов:
 - гальванизированные
 - серые RAL 7032
 - ярко-синие
- Аксессуары без крышек выпускаются только гальванизированного цвета
- По специальному требованию оцинкованные кабель-каналы и аксессуары к ним могут быть покрыты лаком
- Область применения: промышленные предприятия
- Подвесные системы: стр. 10/1

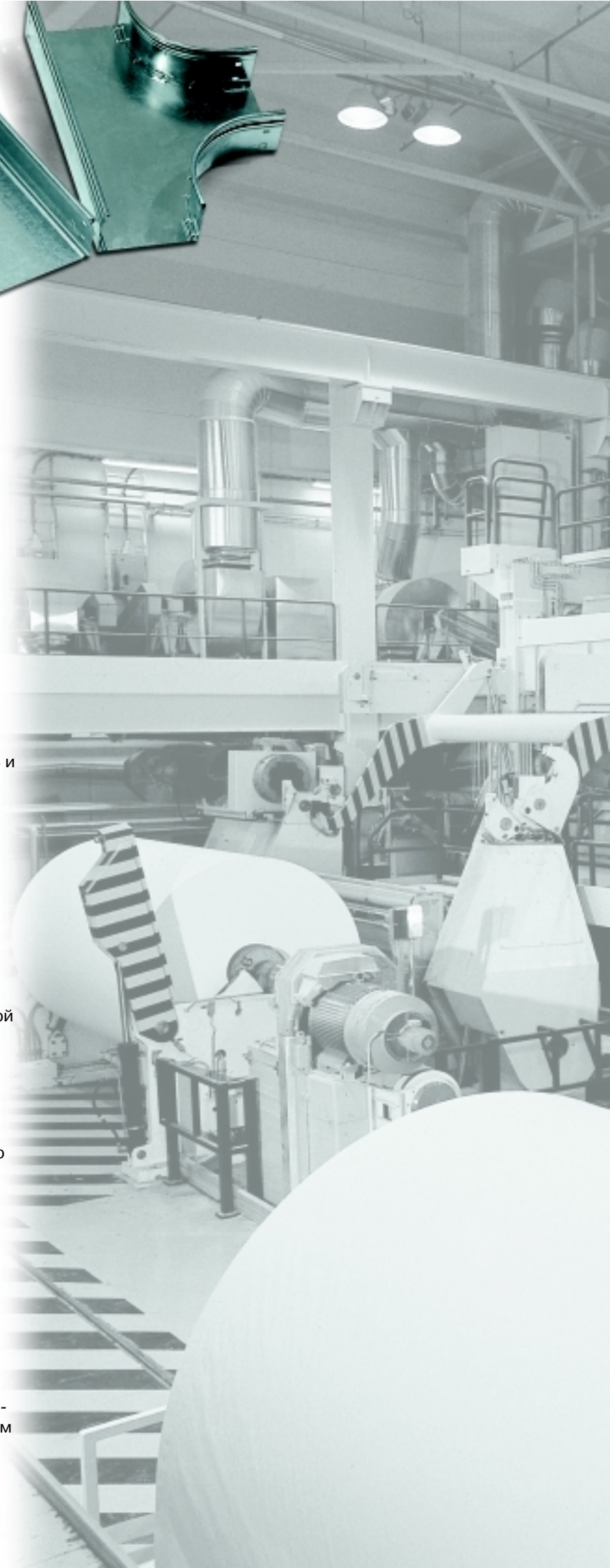

Металлические кабель-каналы промышленного применения

Кабель-каналы высотой 75 мм с гальванизированным покрытием типа сендзимир

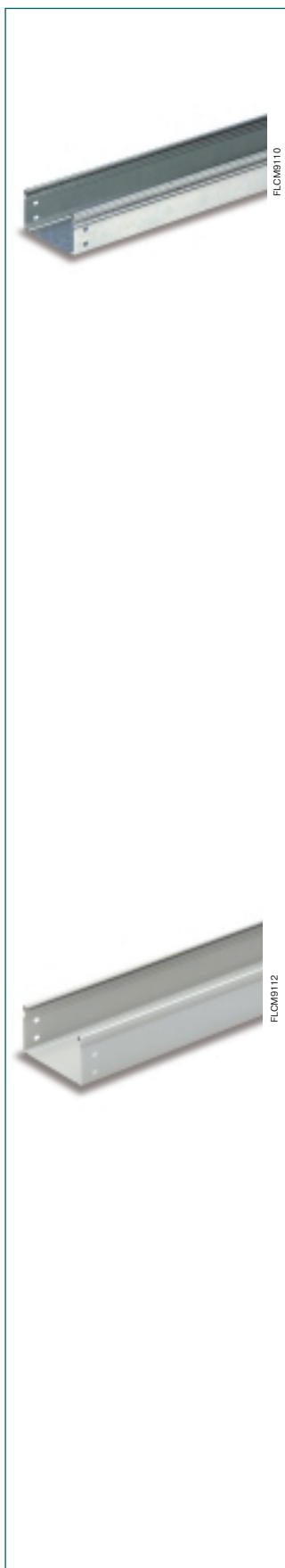

Код	Ширина основания (мм)	Длина (мм)	Цвет	Масса (кг/м)	Метров в упаковке
-----	-----------------------	------------	------	--------------	-------------------

Металлические гальванизированные кабель-каналы высотой 75 мм, IP40*

07 111	75	1000	Гальваниз.	1,54	8
07 112	100	1000	Гальваниз.	1,70	8
07 113	150	1000	Гальваниз.	2,50	8
07 114	200	1000	Гальваниз.	2,90	6
07 115	300	1000	Гальваниз.	4,42	6
07 121	75	2000	Гальваниз.	1,54	16
07 122	100	2000	Гальваниз.	1,70	16
07 123	150	2000	Гальваниз.	2,50	16
07 124	200	2000	Гальваниз.	2,90	12
07 125	300	2000	Гальваниз.	4,42	12
07 126	400	2000	Гальваниз.	5,37	12
07 127	500	2000	Гальваниз.	6,31	8
07 131	75	3000	Гальваниз.	1,54	24
07 132	100	3000	Гальваниз.	1,70	24
07 133	150	3000	Гальваниз.	2,50	24
07 134	200	3000	Гальваниз.	2,90	18
07 135	300	3000	Гальваниз.	4,42	18
07 136	400	3000	Гальваниз.	5,37	18
07 137	500	3000	Гальваниз.	6,31	12

* Степень защиты IP40 указана для кабель-каналов с установленными крышками

Код	Ширина основания (мм)	Длина (мм)	Цвет	Масса (кг/м)	Метров в упаковке
-----	-----------------------	------------	------	--------------	-------------------

Металлические кабель-каналы высотой 75 мм, окрашенные в серый цвет RAL 7032, IP40*

07 141	75	1000	RAL 7032 серый	1,66	4
07 142	100	1000	RAL 7032 серый	1,84	4
07 143	150	1000	RAL 7032 серый	2,66	4
07 144	200	1000	RAL 7032 серый	3,09	2
07 145	300	1000	RAL 7032 серый	4,66	2
07 151	75	2000	RAL 7032 серый	1,66	8
07 152	100	2000	RAL 7032 серый	1,84	8
07 153	150	2000	RAL 7032 серый	2,66	8
07 154	200	2000	RAL 7032 серый	3,09	4
07 155	300	2000	RAL 7032 серый	4,66	4
07 161	75	3000	RAL 7032 серый	1,66	12
07 162	100	3000	RAL 7032 серый	1,84	12
07 163	150	3000	RAL 7032 серый	2,66	12
07 164	200	3000	RAL 7032 серый	3,09	6
07 165	300	3000	RAL 7032 серый	4,66	6

* Степень защиты IP40 указана для кабель-каналов с установленными крышками

Металлические кабель-каналы промышленного применения

Кабель-каналы высотой 75 мм с гальванизированным покрытием типа сендзимир

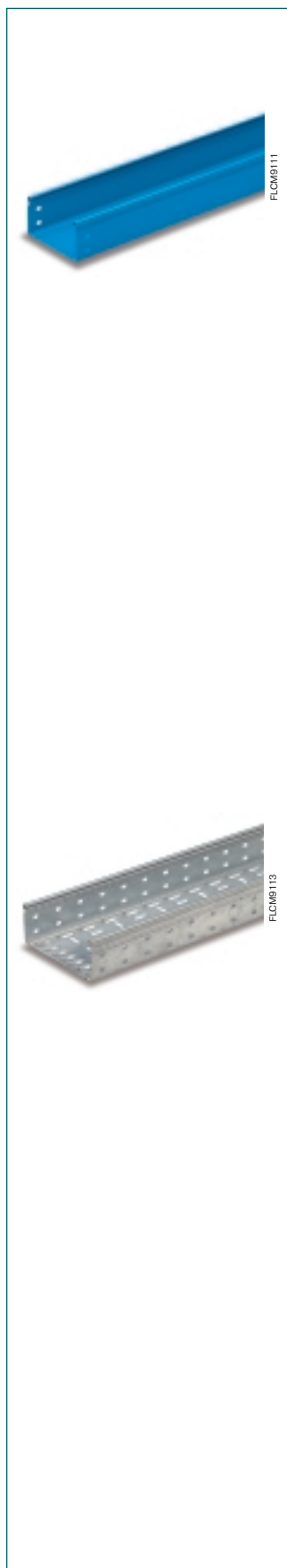

Код	Ширина основания (мм)	Длина (мм)	Цвет	Масса (кг/м)	Метров в упаковке (м)
-----	-----------------------	------------	------	--------------	-----------------------

Металлические кабель-каналы высотой 75 мм, окрашенные в ярко-синий цвет, IP40*

08 401	75	1000	Ярко-синий	1,66	4
08 402	100	1000	Ярко-синий	1,84	4
08 403	150	1000	Ярко-синий	2,66	4
08 404	200	1000	Ярко-синий	3,09	2
08 405	300	1000	Ярко-синий	4,66	2
08 411	75	2000	Ярко-синий	1,66	8
08 412	100	2000	Ярко-синий	1,84	8
08 413	150	2000	Ярко-синий	2,66	8
08 414	200	2000	Ярко-синий	3,09	4
08 415	300	2000	Ярко-синий	4,66	4
08 421	75	3000	Ярко-синий	1,66	12
08 422	100	3000	Ярко-синий	1,84	12
08 423	150	3000	Ярко-синий	2,66	12
08 424	200	3000	Ярко-синий	3,09	6
08 425	300	3000	Ярко-синий	4,66	6

* Степень защиты IP40 относится к кабель-каналам с установленными крышками

Код	Ширина основания (мм)	Длина (мм)	Цвет	Масса (кг/м)	Метров в упаковке (м)
-----	-----------------------	------------	------	--------------	-----------------------

Металлические гальванизированные перфорированные кабель-каналы высотой 75 мм, IP40*

07 171	75	2000	Гальваниз.	1,43	16
07 172	100	2000	Гальваниз.	1,58	16
07 173	150	2000	Гальваниз.	2,35	16
07 174	200	2000	Гальваниз.	2,60	12
07 175	300	2000	Гальваниз.	4,00	12
07 176	400	2000	Гальваниз.	4,84	12
07 177	500	2000	Гальваниз.	5,69	8
07 181	75	3000	Гальваниз.	1,43	24
07 182	100	3000	Гальваниз.	1,58	24
07 183	150	3000	Гальваниз.	2,35	24
07 184	200	3000	Гальваниз.	2,60	18
07 185	300	3000	Гальваниз.	4,00	18
07 186	400	3000	Гальваниз.	4,84	18
07 187	500	3000	Гальваниз.	5,69	12

* Степень защиты IP40 относится к кабель-каналам с установленными крышками

Металлические кабель-каналы промышленного применения

Кабель-каналы высотой 75 мм с гальванизированным покрытием типа сендзимир

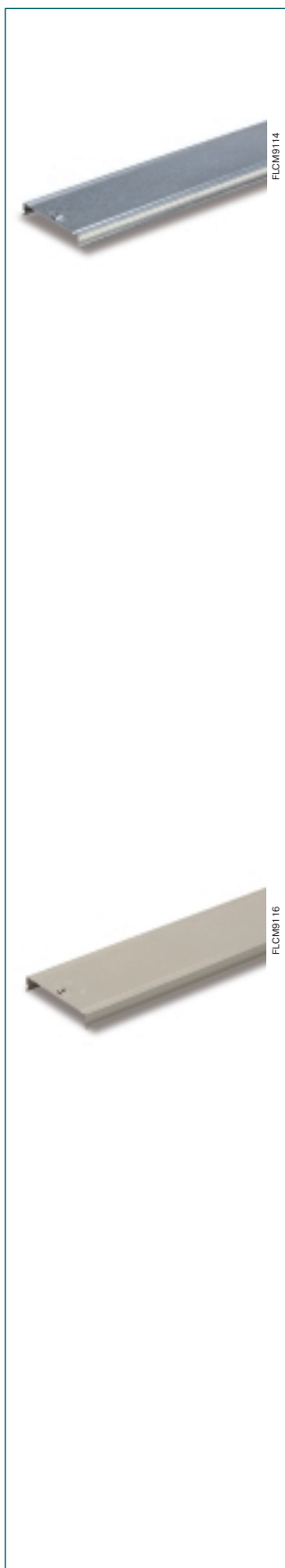

Код Ширина основания (мм) Длина (мм) Цвет Масса (кг/м) Метров в упаковке (м)

Гальванизированные крышки для кабель-каналов, IP40/IP20

07 221	75	1000	Гальваниз.	0,57	16
07 222	100	1000	Гальваниз.	0,69	16
07 223	150	1000	Гальваниз.	0,92	16
07 224	200	1000	Гальваниз.	1,16	12
07 225	300	1000	Гальваниз.	2,16	12
07 231	75	2000	Гальваниз.	0,57	32
07 232	100	2000	Гальваниз.	0,69	32
07 233	150	2000	Гальваниз.	0,92	32
07 234	200	2000	Гальваниз.	1,16	24
07 235	300	2000	Гальваниз.	2,16	24
07 236	400	2000	Гальваниз.	2,79	20
07 237	500	2000	Гальваниз.	3,48	16
07 241	75	3000	Гальваниз.	0,57	48
07 242	100	3000	Гальваниз.	0,69	48
07 243	150	3000	Гальваниз.	0,92	48
07 244	200	3000	Гальваниз.	1,16	36
07 245	300	3000	Гальваниз.	2,16	36
07 246	400	3000	Гальваниз.	2,79	30
07 247	500	3000	Гальваниз.	3,48	24

Код Ширина основания (мм) Длина (мм) Цвет Масса (кг/м) Метров в упаковке (м)

Крышки для кабель-каналов, окрашенные в серый цвет RAL 7032, IP40

07 261	75	1000	RAL 7032 серый	0,63	12
07 262	100	1000	RAL 7032 серый	0,76	12
07 263	150	1000	RAL 7032 серый	1,02	12
07 264	200	1000	RAL 7032 серый	1,28	6
07 265	300	1000	RAL 7032 серый	2,34	6
07 271	75	2000	RAL 7032 серый	0,63	24
07 272	100	2000	RAL 7032 серый	0,76	24
07 273	150	2000	RAL 7032 серый	1,02	24
07 274	200	2000	RAL 7032 серый	1,28	12
07 275	300	2000	RAL 7032 серый	2,34	12
07 281	75	3000	RAL 7032 серый	0,63	36
07 282	100	3000	RAL 7032 серый	0,76	36
07 283	150	3000	RAL 7032 серый	1,02	36
07 284	200	3000	RAL 7032 серый	1,28	18
07 285	300	3000	RAL 7032 серый	2,34	18

Металлические кабель-каналы промышленного применения

Кабель-каналы высотой 75 мм с гальванизированным покрытием типа сендзимир



Код	Ширина основания (мм)	Длина (мм)	Цвет	Масса (кг/м)	Метров в упаковке (м)
-----	-----------------------	------------	------	--------------	-----------------------

Крышки для кабель-каналов, окрашенные в ярко-синий цвет, IP40

08 431	75	1000	Ярко-синий	0,63	12
08 432	100	1000	Ярко-синий	0,76	12
08 433	150	1000	Ярко-синий	1,02	12
08 434	200	1000	Ярко-синий	1,28	6
08 435	300	1000	Ярко-синий	2,34	6
08 441	75	2000	Ярко-синий	0,63	24
08 442	100	2000	Ярко-синий	0,76	24
08 443	150	2000	Ярко-синий	1,02	24
08 444	200	2000	Ярко-синий	1,28	12
08 445	300	2000	Ярко-синий	2,34	12
08 451	75	3000	Ярко-синий	0,63	36
08 452	100	3000	Ярко-синий	0,76	36
08 453	150	3000	Ярко-синий	1,02	36
08 454	200	3000	Ярко-синий	1,28	18
08 455	300	3000	Ярко-синий	2,34	18

Код	Метров в упаковке (м)
-----	-----------------------

Пластиковые петли для крышек

07 854	20
--------	----

Металлические кабель-каналы промышленного применения

Кабель-каналы высотой 75 мм с гальванизированным покрытием типа сендзимир



Код	Ширина основания кабель-канала (мм)	Цвет	Упаковка шт.
-----	-------------------------------------	------	--------------

Плоские угловые сегменты 45° с крышкой

В комплекте с аксессуарами для заземления.

07 311	75	Гальваниз.	8
07 312	100	Гальваниз.	8
07 313	150	Гальваниз.	4
07 314	200	Гальваниз.	4
07 315	300	Гальваниз.	4
07 316	400	Гальваниз.	2
07 317	500	Гальваниз.	2
07 321	75	RAL 7032 серый	8
07 322	100	RAL 7032 серый	8
07 323	150	RAL 7032 серый	4
07 324	200	RAL 7032 серый	4
07 325	300	RAL 7032 серый	4
08 501	75	Ярко-синий	8
08 502	100	Ярко-синий	8
08 503	150	Ярко-синий	4
08 504	200	Ярко-синий	4
08 505	300	Ярко-синий	4

Плоские угловые сегменты 45° без крышки

17 311	75	Гальваниз.	8
17 312	100	Гальваниз.	8
17 313	150	Гальваниз.	4
17 314	200	Гальваниз.	4
17 315	300	Гальваниз.	4
17 316	400	Гальваниз.	2
17 317	500	Гальваниз.	2

Крышки для плоских угловых сегментов 45°

06 381	75	Гальваниз.	8
06 382	100	Гальваниз.	8
06 383	150	Гальваниз.	8
06 384	200	Гальваниз.	4
06 385	300	Гальваниз.	4
06 386	400	Гальваниз.	2
06 387	500	Гальваниз.	2

Металлические кабель-каналы промышленного применения

Кабель-каналы высотой 75 мм с гальванизированным покрытием типа сендзимир



Код	Ширина основания кабель-канала (мм)	Цвет	Упаковка шт.
-----	-------------------------------------	------	--------------

Плоские угловые сегменты 90° с крышкой

В комплекте с аксессуарами для заземления.

07 291	75	Гальваниз.	8
07 292	100	Гальваниз.	8
07 293	150	Гальваниз.	8
07 294	200	Гальваниз.	4
07 295	300	Гальваниз.	4
07 296	400	Гальваниз.	2
07 297	500	Гальваниз.	2
07 301	75	RAL 7032 серый	8
07 302	100	RAL 7032 серый	8
07 303	150	RAL 7032 серый	8
07 304	200	RAL 7032 серый	4
07 305	300	RAL 7032 серый	4
08 511	75	Ярко-синий	8
08 512	100	Ярко-синий	8
08 513	150	Ярко-синий	8
08 514	200	Ярко-синий	4
08 515	300	Ярко-синий	4

Плоские угловые сегменты 90° без крышки

17 291	75	Гальваниз.	8
17 292	100	Гальваниз.	8
17 293	150	Гальваниз.	8
17 294	200	Гальваниз.	4
17 295	300	Гальваниз.	4
17 296	400	Гальваниз.	2
17 297	500	Гальваниз.	2

Крышки для плоских угловых сегментов 90°

06 361	75	Гальваниз.	8
06 362	100	Гальваниз.	8
06 363	150	Гальваниз.	4
06 364	200	Гальваниз.	4
06 365	300	Гальваниз.	4
06 366	400	Гальваниз.	2
06 367	500	Гальваниз.	2

Металлические кабель-каналы промышленного применения

Кабель-каналы высотой 75 мм с гальванизированным покрытием типа сендзимир



Код	Ширина основания кабель-канала (мм)	Цвет	Упаковка шт.
-----	-------------------------------------	------	--------------

Плоские Т-образные отводы с крышками

В комплекте с аксессуарами для заземления.

07 351	75	Гальваниз.	4
07 352	100	Гальваниз.	4
07 353	150	Гальваниз.	4
07 354	200	Гальваниз.	4
07 355	300	Гальваниз.	2
07 356	400	Гальваниз.	2
07 357	500	Гальваниз.	2
07 361	75	RAL 7032 серый	4
07 362	100	RAL 7032 серый	4
07 363	150	RAL 7032 серый	4
07 364	200	RAL 7032 серый	4
07 365	300	RAL 7032 серый	2
08 521	75	Ярко-синий	4
08 522	100	Ярко-синий	4
08 523	150	Ярко-синий	4
08 524	200	Ярко-синий	4
08 525	300	Ярко-синий	2

Плоские Т-образные отводы без крышек

17 351	75	Гальваниз.	4
17 352	100	Гальваниз.	4
17 353	150	Гальваниз.	4
17 354	200	Гальваниз.	4
17 355	300	Гальваниз.	2
17 356	400	Гальваниз.	2
17 357	500	Гальваниз.	2

Крышки для плоских Т-образных отводов

06 401	75	Гальваниз.	4
06 402	100	Гальваниз.	4
06 403	150	Гальваниз.	4
06 404	200	Гальваниз.	4
06 405	300	Гальваниз.	2
06 406	400	Гальваниз.	2
06 407	500	Гальваниз.	2

Металлические кабель-каналы промышленного применения

Кабель-каналы высотой 75 мм с гальванизированным покрытием типа сендзимир

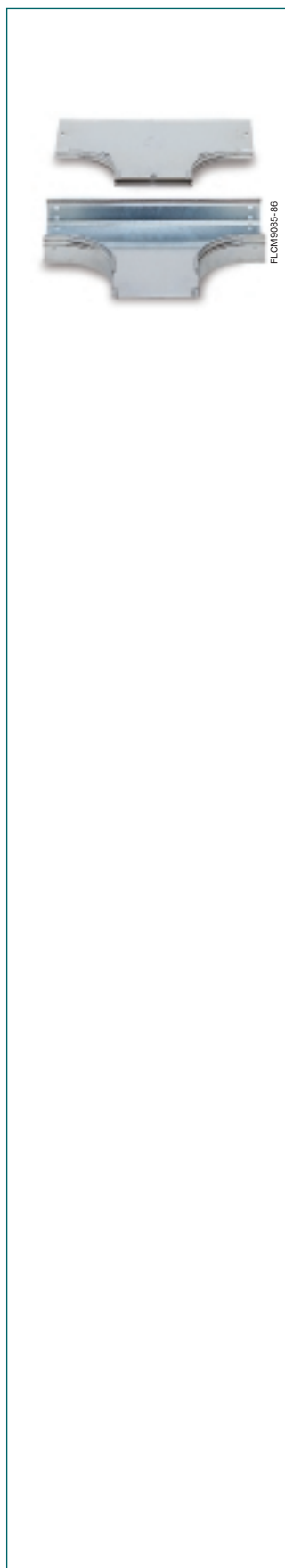

Код	Ширина основания кабель-канала (мм)	Цвет	Упаковка шт.
-----	-------------------------------------	------	--------------

Плоские Т-образные отводы с сужением и крышками

В комплекте с аксессуарами для заземления.

07 710	100/75	Гальваниз.	4
07 711	150/75	Гальваниз.	4
07 712	150/100	Гальваниз.	4
07 713	200/75	Гальваниз.	4
07 714	200/100	Гальваниз.	4
07 715	200/150	Гальваниз.	4
07 716	300/75	Гальваниз.	2
07 717	300/100	Гальваниз.	2
07 718	300/150	Гальваниз.	2
07 719	300/200	Гальваниз.	2
07 720	100/75	RAL 7032 серый	4
07 721	150/75	RAL 7032 серый	4
07 722	150/100	RAL 7032 серый	4
07 723	200/75	RAL 7032 серый	4
07 724	200/100	RAL 7032 серый	4
07 725	200/150	RAL 7032 серый	4
07 726	300/75	RAL 7032 серый	2
07 727	300/100	RAL 7032 серый	2
07 728	300/150	RAL 7032 серый	2
07 729	300/200	RAL 7032 серый	2
08 660	100/75	Ярко-синий	4
08 661	150/75	Ярко-синий	4
08 662	150/100	Ярко-синий	4
08 663	200/75	Ярко-синий	4
08 664	200/100	Ярко-синий	4
08 665	200/150	Ярко-синий	4
08 666	300/75	Ярко-синий	2
08 667	300/100	Ярко-синий	2
08 668	300/150	Ярко-синий	2
08 669	300/200	Ярко-синий	2

Металлические кабель-каналы промышленного применения

Кабель-каналы высотой 75 мм с гальванизированным покрытием типа сендзимир



Код	Ширина основания кабель-канала (мм)	Цвет	Упаковка шт.
-----	-------------------------------------	------	--------------

Плоские Т-образные отводы с сужением без крышек

17 710	100/75	Гальваниз.	4
17 711	150/75	Гальваниз.	4
17 712	150/100	Гальваниз.	4
17 713	200/75	Гальваниз.	4
17 714	200/100	Гальваниз.	4
17 715	200/150	Гальваниз.	4
17 716	300/75	Гальваниз.	2
17 717	300/100	Гальваниз.	2
17 718	300/150	Гальваниз.	2
17 719	300/200	Гальваниз.	2

Крышки для плоских Т-образных отводов с сужением

27 710	100/75	Гальваниз.
27 711	150/75	Гальваниз.
27 712	150/100	Гальваниз.
27 713	200/75	Гальваниз.
27 714	200/100	Гальваниз.
27 715	200/150	Гальваниз.
27 716	300/75	Гальваниз.
27 717	300/100	Гальваниз.
27 718	300/150	Гальваниз.
27 719	300/200	Гальваниз.

Металлические кабель-каналы промышленного применения

Кабель-каналы высотой 75 мм с гальванизированным покрытием типа сендзимир



Код	Ширина основания кабель-канала (мм)	Цвет	Упаковка шт.
-----	-------------------------------------	------	--------------

Плоские крестообразные отводы с крышками

В комплекте с аксессуарами для заземления.

07 371	75	Гальваниз.	4
07 372	100	Гальваниз.	4
07 373	150	Гальваниз.	4
07 374	200	Гальваниз.	2
07 375	300	Гальваниз.	2
07 376	400	Гальваниз.	2
07 377	500	Гальваниз.	2
07 381	75	RAL 7032 серый	4
07 382	100	RAL 7032 серый	4
07 383	150	RAL 7032 серый	4
07 384	200	RAL 7032 серый	2
07 385	300	RAL 7032 серый	2
08 531	75	Ярко-синий	4
08 532	100	Ярко-синий	4
08 533	150	Ярко-синий	4
08 534	200	Ярко-синий	2
08 535	300	Ярко-синий	2

Плоские крестообразные отводы без крышек

17 371	75	Гальваниз.	4
17 372	100	Гальваниз.	4
17 373	150	Гальваниз.	4
17 374	200	Гальваниз.	2
17 375	300	Гальваниз.	2
17 376	400	Гальваниз.	2
17 377	500	Гальваниз.	2

Крышки для плоских крестообразных отводов

06 421	75	Гальваниз.	4
06 422	100	Гальваниз.	4
06 423	150	Гальваниз.	4
06 424	200	Гальваниз.	2
06 425	300	Гальваниз.	2
06 426	400	Гальваниз.	2
06 427	500	Гальваниз.	2

Металлические кабель-каналы промышленного применения

Кабель-каналы высотой 75 мм с гальванизированным покрытием типа сендзимир

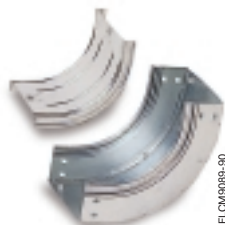

FLCM9089-90

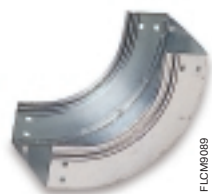

FLCM9089



FLCM9090

Код	Ширина основания кабель-канала (мм)	Цвет	Упаковка шт.
-----	-------------------------------------	------	--------------

Восходящие угловые сегменты 90° с крышками

В комплекте с аксессуарами для заземления.

07 391	75	Гальваниз.	8
07 392	100	Гальваниз.	6
07 393	150	Гальваниз.	4
07 394	200	Гальваниз.	4
07 395	300	Гальваниз.	2
07 396	400	Гальваниз.	2
07 397	500	Гальваниз.	2
07 401	75	RAL 7032 серый	8
07 402	100	RAL 7032 серый	6
07 403	150	RAL 7032 серый	4
07 404	200	RAL 7032 серый	4
07 405	300	RAL 7032 серый	2
08 541	75	Ярко-синий	8
08 542	100	Ярко-синий	6
08 543	150	Ярко-синий	4
08 544	200	Ярко-синий	4
08 545	300	Ярко-синий	2

Восходящие угловые сегменты 90° без крышек

17 391	75	Гальваниз.	8
17 392	100	Гальваниз.	6
17 393	150	Гальваниз.	4
17 394	200	Гальваниз.	4
17 395	300	Гальваниз.	2
17 396	400	Гальваниз.	2
17 397	500	Гальваниз.	2

Крышки для восходящих угловых сегментов 90°

06 471	75	Гальваниз.	8
06 472	100	Гальваниз.	6
06 473	150	Гальваниз.	4
06 474	200	Гальваниз.	4
06 475	300	Гальваниз.	2
06 476	400	Гальваниз.	2
06 477	500	Гальваниз.	2

Металлические кабель-каналы промышленного применения

Кабель-каналы высотой 75 мм с гальванизированным покрытием типа сендзимир

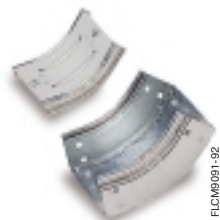

FLCM9091-92



FLCM9091



FLCM9092

Код	Ширина основания кабель-канала (мм)	Цвет	Упаковка шт.
-----	-------------------------------------	------	--------------

Восходящие угловые сегменты 45° с крышками

В комплекте с аксессуарами для заземления.

07 411	75	Гальваниз.	8
07 412	100	Гальваниз.	6
07 413	150	Гальваниз.	4
07 414	200	Гальваниз.	4
07 415	300	Гальваниз.	2
07 416	400	Гальваниз.	2
07 417	500	Гальваниз.	2
07 421	75	RAL 7032 серый	8
07 422	100	RAL 7032 серый	6
07 423	150	RAL 7032 серый	4
07 424	200	RAL 7032 серый	4
07 425	300	RAL 7032 серый	2
08 551	75	Ярко-синий	8
08 552	100	Ярко-синий	6
08 553	150	Ярко-синий	4
08 554	200	Ярко-синий	4
08 555	300	Ярко-синий	2

Восходящие угловые сегменты 45° без крышки

17 411	75	Гальваниз.	8
17 412	100	Гальваниз.	6
17 413	150	Гальваниз.	4
17 414	200	Гальваниз.	4
17 415	300	Гальваниз.	2
17 416	400	Гальваниз.	2
17 417	500	Гальваниз.	2

Крышки для восходящих угловых сегментов 45°

06 491	75	Гальваниз.	8
06 492	100	Гальваниз.	6
06 493	150	Гальваниз.	4
06 494	200	Гальваниз.	4
06 495	300	Гальваниз.	2
06 496	400	Гальваниз.	2
06 497	500	Гальваниз.	2

Металлические кабель-каналы промышленного применения

Кабель-каналы высотой 75 мм с гальванизированным покрытием типа сендзимир



Код	Ширина основания кабель-канала (мм)	Цвет	Упаковка шт.
-----	-------------------------------------	------	--------------

Нисходящие угловые сегменты 90° с крышками

В комплекте с аксессуарами для заземления.

07 451	75	Гальваниз.	8
07 452	100	Гальваниз.	6
07 453	150	Гальваниз.	4
07 454	200	Гальваниз.	4
07 455	300	Гальваниз.	2
07 456	400	Гальваниз.	2
07 457	500	Гальваниз.	2
07 461	75	RAL 7032 серый	8
07 462	100	RAL 7032 серый	6
07 463	150	RAL 7032 серый	4
07 464	200	RAL 7032 серый	4
07 465	300	RAL 7032 серый	2
08 561	75	Ярко-синий	8
08 562	100	Ярко-синий	6
08 563	150	Ярко-синий	4
08 564	200	Ярко-синий	4
08 565	300	Ярко-синий	2

Нисходящие угловые сегменты 90° без крышек

17 451	75	Гальваниз.	8
17 452	100	Гальваниз.	6
17 453	150	Гальваниз.	4
17 454	200	Гальваниз.	4
17 455	300	Гальваниз.	2
17 456	400	Гальваниз.	2
17 457	500	Гальваниз.	2

Крышки для нисходящих угловых сегментов 90°

06 511	75	Гальваниз.	8
06 512	100	Гальваниз.	6
06 513	150	Гальваниз.	4
06 514	200	Гальваниз.	4
06 515	300	Гальваниз.	2
06 516	400	Гальваниз.	2
06 517	500	Гальваниз.	2

Металлические кабель-каналы промышленного применения

Кабель-каналы высотой 75 мм с гальванизированным покрытием типа сендзимир



Код	Ширина основания кабель-канала (мм)	Цвет	Упаковка шт.
-----	-------------------------------------	------	--------------

Нисходящие угловые сегменты 45° с крышками

В комплекте с аксессуарами для заземления.

07 471	75	Гальваниз.	8
07 472	100	Гальваниз.	6
07 473	150	Гальваниз.	4
07 474	200	Гальваниз.	4
07 475	300	Гальваниз.	2
07 476	400	Гальваниз.	2
07 477	500	Гальваниз.	2
07 481	75	RAL 7032 серый	8
07 482	100	RAL 7032 серый	6
07 483	150	RAL 7032 серый	4
07 484	200	RAL 7032 серый	4
07 485	300	RAL 7032 серый	2
08 571	75	Ярко-синий	8
08 572	100	Ярко-синий	6
08 573	150	Ярко-синий	4
08 574	200	Ярко-синий	4
08 575	300	Ярко-синий	2

Нисходящие угловые сегменты 45° без крышек

17 471	75	Гальваниз.	8
17 472	100	Гальваниз.	6
17 473	150	Гальваниз.	4
17 474	200	Гальваниз.	4
17 475	300	Гальваниз.	2
17 476	400	Гальваниз.	2
17 477	500	Гальваниз.	2

Крышки для угловых сегментов 45°

06 531	75	Гальваниз.	8
06 532	100	Гальваниз.	6
06 533	150	Гальваниз.	4
06 534	200	Гальваниз.	4
06 535	300	Гальваниз.	2
06 536	400	Гальваниз.	2
06 537	500	Гальваниз.	2

Металлические кабель-каналы промышленного применения

Кабель-каналы высотой 75 мм с гальванизированным покрытием типа сендзимир



FLCM9031



FLCM9039

Код	Ширина основания кабель-канала (мм)	Цвет	Упаковка шт.
-----	-------------------------------------	------	--------------

Торцевые заглушки

07 571	75	Гальваниз.	4
07 572	100	Гальваниз.	4
07 573	150	Гальваниз.	4
07 574	200	Гальваниз.	4
07 575	300	Гальваниз.	4
07 576	400	Гальваниз.	4
07 577	500	Гальваниз.	4
07 581	75	RAL 7032 серый	4
07 582	100	RAL 7032 серый	4
07 583	150	RAL 7032 серый	4
07 584	200	RAL 7032 серый	4
07 585	300	RAL 7032 серый	4
08 701	75	Ярко-синий	4
08 702	100	Ярко-синий	4
08 703	150	Ярко-синий	4
08 704	200	Ярко-синий	4
08 705	300	Ярко-синий	4

Левые нисходящие угловые сегменты 90° с крышками

В комплекте с аксессуарами для заземления.

07 591	75	Гальваниз.	4
07 592	100	Гальваниз.	3
07 593	150	Гальваниз.	2
07 594	200	Гальваниз.	2
07 595	300	Гальваниз.	2
07 596	400	Гальваниз.	1
07 597	500	Гальваниз.	1
07 601	75	RAL 7032 серый	4
07 602	100	RAL 7032 серый	3
07 603	150	RAL 7032 серый	2
07 604	200	RAL 7032 серый	2
07 605	300	RAL 7032 серый	2
08 611	75	Ярко-синий	4
08 612	100	Ярко-синий	3
08 613	150	Ярко-синий	2
08 614	200	Ярко-синий	2
08 615	300	Ярко-синий	2

Металлические кабель-каналы промышленного применения

Кабель-каналы высотой 75 мм с гальванизированным покрытием типа сендзимир



FLCM8025

Код	Ширина основания кабель-канала (мм)	Цвет	Упаковка шт.
-----	-------------------------------------	------	--------------

Правые нисходящие угловые сегменты 90° с крышками

В комплекте с аксессуарами для заземления.

07 611	75	Гальваниз.	4
07 612	100	Гальваниз.	3
07 613	150	Гальваниз.	2
07 614	200	Гальваниз.	2
07 615	300	Гальваниз.	2
07 616	400	Гальваниз.	1
07 617	500	Гальваниз.	1
07 621	75	RAL 7032 серый	4
07 622	100	RAL 7032 серый	3
07 623	150	RAL 7032 серый	2
07 624	200	RAL 7032 серый	2
07 625	300	RAL 7032 серый	2
08 621	75	Ярко-синий	4
08 622	100	Ярко-синий	3
08 623	150	Ярко-синий	2
08 624	200	Ярко-синий	2
08 625	300	Ярко-синий	2



FLCM8037

Вертикальные Т-образные отводы без выравнивающего сдвига с крышками

В комплекте с аксессуарами для заземления.

07 651	75	Гальваниз.	4
07 652	100	Гальваниз.	3
07 653	150	Гальваниз.	2
07 654	200	Гальваниз.	2
07 655	300	Гальваниз.	2
07 656	400	Гальваниз.	1
07 657	500	Гальваниз.	1
07 661	75	RAL 7032 серый	4
07 662	100	RAL 7032 серый	3
07 663	150	RAL 7032 серый	2
07 664	200	RAL 7032 серый	2
07 665	300	RAL 7032 серый	2
08 631	75	Ярко-синий	4
08 632	100	Ярко-синий	3
08 633	150	Ярко-синий	2
08 634	200	Ярко-синий	2
08 635	300	Ярко-синий	2

Металлические кабель-каналы промышленного применения

Кабель-каналы высотой 75 мм с гальванизированным покрытием типа сендзимир



Код	Ширина основания кабель-канала (мм)	Цвет	Упаковка шт.
-----	-------------------------------------	------	--------------

Вертикальные Т-образные отводы с выравнивающим сдвигом и крышками

В комплекте с аксессуарами для заземления.

07 691	75	Гальваниз.	4
07 692	100	Гальваниз.	3
07 693	150	Гальваниз.	2
07 694	200	Гальваниз.	2
07 695	300	Гальваниз.	2
07 696	400	Гальваниз.	1
07 697	500	Гальваниз.	1
07 701	75	RAL 7032 серый	4
07 702	100	RAL 7032 серый	3
07 703	150	RAL 7032 серый	2
07 704	200	RAL 7032 серый	2
07 705	300	RAL 7032 серый	2
08 641	75	Ярко-синий	4
08 642	100	Ярко-синий	3
08 643	150	Ярко-синий	2
08 644	200	Ярко-синий	2
08 645	300	Ярко-синий	2

Вертикальные Т-образные отводы с сужением и крышками

В комплекте с аксессуарами для заземления.

07 630	100/75	Гальваниз.	3
07 631	150/75	Гальваниз.	2
07 632	150/100	Гальваниз.	2
07 633	200/75	Гальваниз.	2
07 634	200/100	Гальваниз.	2
07 635	200/150	Гальваниз.	2
07 636	300/75	Гальваниз.	2
07 637	300/100	Гальваниз.	2
07 638	300/150	Гальваниз.	2
07 639	300/200	Гальваниз.	2
07 640	100/75	RAL 7032 серый	3
07 641	150/75	RAL 7032 серый	2
07 642	150/100	RAL 7032 серый	2
07 643	200/75	RAL 7032 серый	2
07 644	200/100	RAL 7032 серый	2
07 645	200/150	RAL 7032 серый	2
07 646	300/75	RAL 7032 серый	2
07 647	300/100	RAL 7032 серый	2
07 648	300/150	RAL 7032 серый	2
07 649	300/200	RAL 7032 серый	2
08 650	100/75	Ярко-синий	3
08 651	150/75	Ярко-синий	2
08 652	150/100	Ярко-синий	2
08 653	200/75	Ярко-синий	2
08 654	200/100	Ярко-синий	2
08 655	200/150	Ярко-синий	2
08 656	300/75	Ярко-синий	2
08 657	300/100	Ярко-синий	2
08 658	300/150	Ярко-синий	2
08 659	300/200	Ярко-синий	2

Металлические кабель-каналы промышленного применения

Кабель-каналы высотой 75 мм с гальванизированным покрытием типа сендзимир



Код	Ширина основания кабель-канала (мм)	Цвет	Упаковка шт.
-----	-------------------------------------	------	--------------

Концентрические сужающие соединения с крышками

В комплекте с аксессуарами для заземления.

07 512	100/75	Гальваниз.	6
07 513	150/75	Гальваниз.	6
07 514	150/100	Гальваниз.	6
07 516	200/75	Гальваниз.	3
07 517	200/100	Гальваниз.	3
07 518	200/150	Гальваниз.	3
07 519	300/200	Гальваниз.	3
07 520	400/300	Гальваниз.	2
07 521	500/400	Гальваниз.	2
07 522	100/75	RAL 7032 серый	6
07 523	150/75	RAL 7032 серый	6
07 524	150/100	RAL 7032 серый	6
07 526	200/75	RAL 7032 серый	3
07 527	200/100	RAL 7032 серый	3
07 528	200/150	RAL 7032 серый	3
07 529	300/200	RAL 7032 серый	3
08 581	100/75	Ярко-синий	6
08 582	150/75	Ярко-синий	6
08 583	150/100	Ярко-синий	6
08 584	200/75	Ярко-синий	3
08 585	200/100	Ярко-синий	3
08 586	200/150	Ярко-синий	3
08 587	300/200	Ярко-синий	3

Концентрические сужающие соединения без крышек

17 512	100/75	Гальваниз.	6
17 513	150/75	Гальваниз.	6
17 514	150/100	Гальваниз.	6
17 516	200/75	Гальваниз.	3
17 517	200/100	Гальваниз.	3
17 518	200/150	Гальваниз.	3
17 519	300/200	Гальваниз.	3
17 520	400/300	Гальваниз.	2
17 521	500/400	Гальваниз.	2

Крышки для концентрических сужающих соединений

27 512	100/75	Гальваниз.	
27 513	150/75	Гальваниз.	
27 514	150/100	Гальваниз.	
27 516	200/75	Гальваниз.	
27 517	200/100	Гальваниз.	
27 518	200/150	Гальваниз.	
27 519	300/200	Гальваниз.	
27 520	400/300	Гальваниз.	
27 521	500/400	Гальваниз.	

Металлические кабель-каналы промышленного применения

Кабель-каналы высотой 75 мм с гальванизированным покрытием типа сендзимир

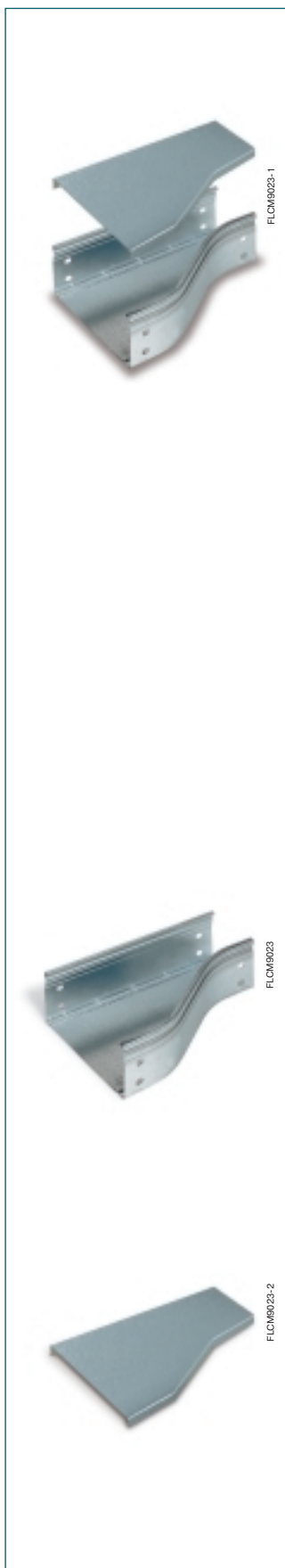

Код	Ширина основания кабель-каналов (мм)	Цвет	Упаковка шт.
-----	--------------------------------------	------	--------------

Левосторонние сужающие соединения с крышками

В комплекте с аксессуарами для заземления.

07 532	100/75	Гальваниз.	6
07 533	150/75	Гальваниз.	6
07 534	150/100	Гальваниз.	6
07 536	200/75	Гальваниз.	3
07 537	200/100	Гальваниз.	3
07 538	200/150	Гальваниз.	3
07 539	300/200	Гальваниз.	3
07 540	400/300	Гальваниз.	2
07 541	500/400	Гальваниз.	2
07 542	100/75	RAL 7032 серый	6
07 543	150/75	RAL 7032 серый	6
07 544	150/100	RAL 7032 серый	6
07 546	200/75	RAL 7032 серый	3
07 547	200/100	RAL 7032 серый	3
07 548	200/150	RAL 7032 серый	3
07 549	300/200	RAL 7032 серый	3
08 591	100/75	Ярко-синий	6
08 592	150/75	Ярко-синий	6
08 593	150/100	Ярко-синий	6
08 594	200/75	Ярко-синий	3
08 595	200/100	Ярко-синий	3
08 596	200/150	Ярко-синий	3
08 597	300/200	Ярко-синий	3

Левосторонние сужающие соединения без крышек

17 532	100/75	Гальваниз.	6
17 533	150/75	Гальваниз.	6
17 534	150/100	Гальваниз.	6
17 536	200/75	Гальваниз.	3
17 537	200/100	Гальваниз.	3
17 538	200/150	Гальваниз.	3
17 539	300/200	Гальваниз.	3
17 540	400/300	Гальваниз.	2
17 541	500/400	Гальваниз.	2

Крышки для левосторонних сужающих соединений

27 532	100/75	Гальваниз.	
27 533	150/75	Гальваниз.	
27 534	150/100	Гальваниз.	
27 536	200/75	Гальваниз.	
27 537	200/100	Гальваниз.	
27 538	200/150	Гальваниз.	
27 539	300/200	Гальваниз.	
27 540	400/300	Гальваниз.	
27 541	500/400	Гальваниз.	

Металлические кабель-каналы промышленного применения

Кабель-каналы высотой 75 мм с гальванизированным покрытием типа сендзимир

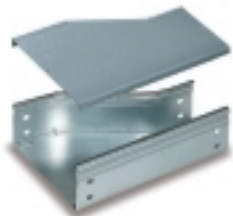

FLCM9014-1



FLCM9014



FLCM9014-2

Код	Для основания кабелепровода (мм)	Цвет	Упаковка шт.
-----	----------------------------------	------	--------------

Правосторонние сужающие соединения с крышками

07 552	100/75	Гальваниз.	6
07 553	150/75	Гальваниз.	6
07 554	150/100	Гальваниз.	6
07 556	200/75	Гальваниз.	3
07 557	200/100	Гальваниз.	3
07 558	200/150	Гальваниз.	3
07 559	300/200	Гальваниз.	3
07 560	400/300	Гальваниз.	2
07 561	500/400	Гальваниз.	2
07 562	100/75	RAL 7032 серый	6
07 563	150/75	RAL 7032 серый	6
07 564	150/100	RAL 7032 серый	6
07 566	200/75	RAL 7032 серый	3
07 567	200/100	RAL 7032 серый	3
07 568	200/150	RAL 7032 серый	3
07 569	300/200	RAL 7032 серый	3
08 601	100/75	Ярко-синий	6
08 602	150/75	Ярко-синий	6
08 603	150/100	Ярко-синий	6
08 604	200/75	Ярко-синий	3
08 605	200/100	Ярко-синий	3
08 606	200/150	Ярко-синий	3
08 607	300/200	Ярко-синий	3

Правосторонние сужающие соединения без крышек

17 552	100/75	Гальваниз.	6
17 553	150/75	Гальваниз.	6
17 554	150/100	Гальваниз.	6
17 556	200/75	Гальваниз.	3
17 557	200/100	Гальваниз.	3
17 558	200/150	Гальваниз.	3
17 559	300/200	Гальваниз.	3
17 560	400/300	Гальваниз.	2
17 561	500/400	Гальваниз.	2

Крышки для правосторонних сужающих соединений

27 552	100/75	Гальваниз.	6
27 553	150/75	Гальваниз.	6
27 554	150/100	Гальваниз.	6
27 556	200/75	Гальваниз.	3
27 557	200/100	Гальваниз.	3
27 558	200/150	Гальваниз.	3
27 559	300/200	Гальваниз.	3
27 560	400/300	Гальваниз.	2
27 561	500/400	Гальваниз.	2

Металлические кабель-каналы промышленного применения

Кабель-каналы высотой 75 мм с гальванизированным покрытием типа сендзимир

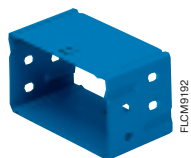

FLCM9192



FLCM9125

Код	Ширина основания кабель-канала (мм)	Цвет	Упаковка шт.
-----	-------------------------------------	------	--------------

Выравнивающие элементы

В комплекте с аксессуарами для заземления.

07 731	75	Гальваниз.	24
07 732	100	Гальваниз.	24
07 733	150	Гальваниз.	12
07 734	200	Гальваниз.	12
07 735	300	Гальваниз.	6
07 736	400	Гальваниз.	4
07 737	500	Гальваниз.	4
07 741	75	RAL 7032 серый	24
07 742	100	RAL 7032 серый	24
07 743	150	RAL 7032 серый	12
07 744	200	RAL 7032 серый	12
07 745	300	RAL 7032 серый	6
08 711	75	Ярко-синий	24
08 712	100	Ярко-синий	24
08 713	150	Ярко-синий	12
08 714	200	Ярко-синий	12
08 715	300	Ярко-синий	6

Соединительные фланцы коробки

07 791	75	Гальваниз.	4
07 792	100	Гальваниз.	4
07 793	150	Гальваниз.	4
07 794	200	Гальваниз.	4
07 795	300	Гальваниз.	4
07 796	400	Гальваниз.	4
07 797	500	Гальваниз.	4
07 801	75	RAL 7032 серый	4
07 802	100	RAL 7032 серый	4
07 803	150	RAL 7032 серый	4
07 804	200	RAL 7032 серый	4
07 805	300	RAL 7032 серый	4
08 741	75	Ярко-синий	4
08 742	100	Ярко-синий	4
08 743	150	Ярко-синий	4
08 744	200	Ярко-синий	4
08 745	300	Ярко-синий	4

Металлические кабель-каналы промышленного применения

Кабель-каналы высотой 75 мм с гальванизированным покрытием типа сендзимир



FLCM017

Код	Ширина основания кабель-канала (мм)	Цвет	Упаковка шт.
-----	-------------------------------------	------	--------------

Настенный фланец

07 811	75	Гальваниз.	4
07 812	100	Гальваниз.	4
07 813	150	Гальваниз.	4
07 814	200	Гальваниз.	4
07 815	300	Гальваниз.	4
07 816	400	Гальваниз.	4
07 817	500	Гальваниз.	4
07 821	75	RAL 7032 серый	4
07 822	100	RAL 7032 серый	4
07 823	150	RAL 7032 серый	4
07 824	200	RAL 7032 серый	4
07 825	300	RAL 7032 серый	4
08 751	75	Ярко-синий	4
08 752	100	Ярко-синий	4
08 753	150	Ярко-синий	4
08 754	200	Ярко-синий	4
08 755	300	Ярко-синий	4



FLCM018

Механические соединения

Обеспечивает непрерывность электрической цепи. В комплекте с винтами и гайками. Ширина 80 мм.

07 831	75	Гальваниз.	48
07 832	100	Гальваниз.	48
07 833	150	Гальваниз.	36
07 834	200	Гальваниз.	24
07 835	300	Гальваниз.	24
07 836	400	Гальваниз.	8
07 837	500	Гальваниз.	8

Металлические кабель-каналы промышленного применения

Кабель-каналы высотой 75 мм с гальванизированным покрытием типа сендзимир



Код	Ширина основания кабель-канала (мм)	Цвет	Упаковка шт.
-----	-------------------------------------	------	--------------

Поперечина для узлов

Защелкивается на соединении.
Ширина 48 мм.

07 838	75	Гальваниз.	48
07 839	100	Гальваниз.	48
07 840	150	Гальваниз.	36
07 842	200	Гальваниз.	24
07 844	300	Гальваниз.	24
07 846	400	Гальваниз.	8
07 847	500	Гальваниз.	8

Код	Описание	Цвет	Упаковка шт.
-----	----------	------	--------------

Плоские узлы

Обеспечивают непрерывность электрической цепи. Каждый стык поставляется с 2 пластинами в комплекте с винтами и гайками.

07 829	Ширина 80 мм	Гальваниз.	50
--------	--------------	------------	----

Вертикальные узлы 90°

Каждый стык поставляется с 2 пластинами в комплекте с винтами и гайками.

07 841		Гальваниз.	25
--------	--	------------	----

Регулируемые вертикальные узлы

Каждый стык поставляется с 2 пластинами в комплекте с винтами и гайками.

07 843		Гальваниз.	10
--------	--	------------	----

Металлические кабель-каналы промышленного применения

Кабель-каналы высотой 75 мм с гальванизированным покрытием типа сендзимир

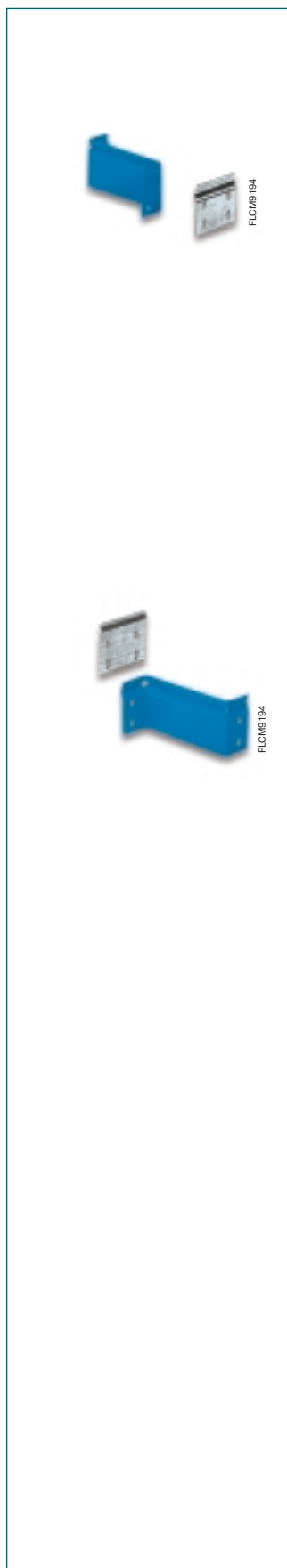

Код	Ширина сужения (мм)	Цвет	Упаковка шт.
-----	---------------------	------	--------------

Левосторонние сужающие соединения

07 750	50	Гальваниз.	4
07 752	100	Гальваниз.	4
07 753	150	Гальваниз.	4
07 754	200	Гальваниз.	4
07 760	50	RAL 7032 серый	4
07 762	100	RAL 7032 серый	4
07 763	150	RAL 7032 серый	4
07 764	200	RAL 7032 серый	4
08 721	50	Ярко-синий	4
08 722	100	Ярко-синий	4
08 723	150	Ярко-синий	4
08 724	200	Ярко-синий	4

Правосторонние сужающие соединения

07 770	50	Гальваниз.	4
07 772	100	Гальваниз.	4
07 773	150	Гальваниз.	4
07 774	200	Гальваниз.	4
07 780	50	RAL 7032 серый	4
07 782	100	RAL 7032 серый	4
07 783	150	RAL 7032 серый	4
07 784	200	RAL 7032 серый	4
08 731	50	Ярко-синий	4
08 732	100	Ярко-синий	4
08 733	150	Ярко-синий	4
08 734	200	Ярко-синий	4

Металлические кабель-каналы промышленного применения

Кабель-каналы высотой 75 мм с гальванизированным покрытием типа сендзимир

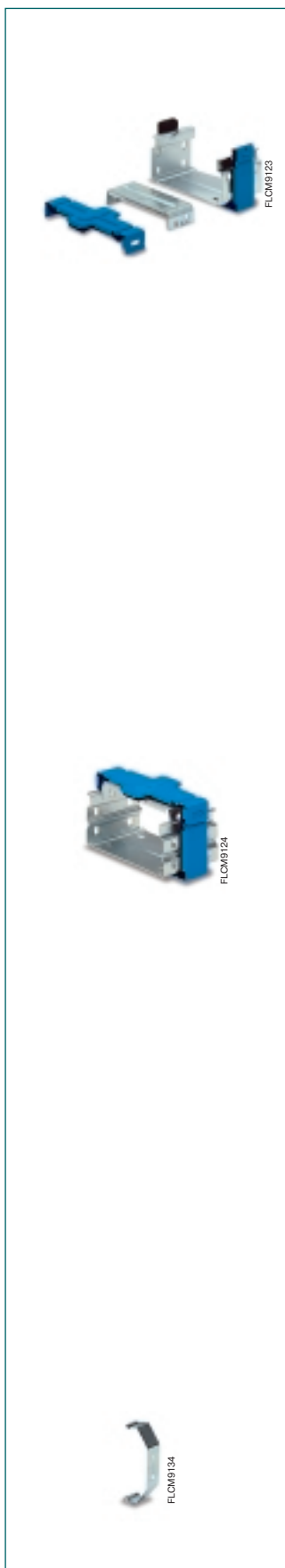

Код	Ширина основания кабель-канала (мм)	Цвет	Упаковка шт.
-----	-------------------------------------	------	--------------

Соединения с IP44

Их следует использовать в каждом узле. Все необходимые для монтажа аксессуары прилагаются (см. стр. 11/46).

07 866	75	Гальваниз.	12
07 867	100	Гальваниз.	12
07 868	150	Гальваниз.	12
07 869	200	Гальваниз.	8
07 870	300	Гальваниз.	8
07 998	400	Гальваниз.	4
07 999	500	Гальваниз.	4
07 861	75	RAL 7032 серый	12
07 862	100	RAL 7032 серый	12
07 863	150	RAL 7032 серый	12
07 864	200	RAL 7032 серый	8
07 865	300	RAL 7032 серый	8
08 761	75	Ярко-синий	12
08 762	100	Ярко-синий	12
08 763	150	Ярко-синий	12
08 764	200	Ярко-синий	8
08 765	300	Ярко-синий	8

Соединения с IP55

Их следует использовать в каждом узле. Все необходимые для монтажа аксессуары прилагаются (см. стр. 11/46).

07 876	75	Гальваниз.	12
07 877	100	Гальваниз.	12
07 878	150	Гальваниз.	12
07 879	200	Гальваниз.	8
07 880	300	Гальваниз.	8
07 871	75	RAL 7032 серый	12
07 872	100	RAL 7032 серый	12
07 873	150	RAL 7032 серый	12
07 874	200	RAL 7032 серый	8
07 875	300	RAL 7032 серый	8
08 771	75	Ярко-синий	12
08 772	100	Ярко-синий	12
08 773	150	Ярко-синий	12
08 774	200	Ярко-синий	8
08 775	300	Ярко-синий	8

Код	Упаковка шт.
-----	--------------

Зажимы с защелками

07 890	20
--------	----

Устанавливается между крышкой и кабель-каналом для повышения степени сжатия прокладки для достижения степени защиты IP44 (при установке одного зажим на каждый метр) и IP55 (один зажим на каждые 50 см).

Металлические кабель-каналы промышленного применения

Кабель-каналы высотой 75 мм с гальванизированным покрытием типа сендзимир



FLCM9125



FLCM9126

Код	Ширина основания кабель-канала (мм)	Цвет	Упаковка шт.
-----	-------------------------------------	------	--------------

Соединительные фланцы коробок с IP44

07 430	75	Гальваниз.	24
07 431	100	Гальваниз.	4
07 432	150	Гальваниз.	4
07 433	200	Гальваниз.	4
07 434	300	Гальваниз.	4
07 435	400	Гальваниз.	4
07 436	500	Гальваниз.	4
07 440	75	RAL 7032 серый	24
07 441	100	RAL 7032 серый	24
07 442	150	RAL 7032 серый	4
07 443	200	RAL 7032 серый	4
07 444	300	RAL 7032 серый	4
08 746	75	Ярко-синий	24
08 747	100	Ярко-синий	24
08 748	150	Ярко-синий	4
08 749	200	Ярко-синий	4
08 750	300	Ярко-синий	4

Торцевые заглушки с IP44/IP55

В комплект входят все детали, необходимые для монтажа.

07 886	75	Гальваниз.	4
07 887	100	Гальваниз.	4
07 889	150	Гальваниз.	4
07 896	200	Гальваниз.	4
07 897	300	Гальваниз.	4
07 898	400	Гальваниз.	4
07 899	500	Гальваниз.	4
07 881	75	RAL 7032 серый	4
07 882	100	RAL 7032 серый	4
07 883	150	RAL 7032 серый	4
07 884	200	RAL 7032 серый	4
07 885	300	RAL 7032 серый	4
08 781	75	Ярко-синий	4
08 782	100	Ярко-синий	4
08 783	150	Ярко-синий	4
08 784	200	Ярко-синий	4
08 785	300	Ярко-синий	4

Металлические кабель-каналы промышленного применения

Кабель-каналы высотой 75 мм с гальванизированным покрытием типа сендзимир



Код	Ширина основания кабель-канала (мм)	Длина (мм)	Цвет	Метров в упаковке (м)
-----	-------------------------------------	------------	------	-----------------------

Крышки с прокладкой для кабель-каналов IP44/IP55

Пенополиуретановая прокладка.
Стандартная длина 2 м.

07 891	75	2000	RAL 7032 серый	24
07 892	100	2000	RAL 7032 серый	24
07 893	150	2000	RAL 7032 серый	24
07 894	200	2000	RAL 7032 серый	12
07 895	300	2000	RAL 7032 серый	12
08 491	75	2000	Ярко-синий	24
08 492	100	2000	Ярко-синий	24
08 493	150	2000	Ярко-синий	24
08 494	200	2000	Ярко-синий	12
08 495	300	2000	Ярко-синий	12

Код	Материал	Метров в упаковке (м)
-----	----------	-----------------------

Самоклеющаяся лента

07 888	Неопрен	20
--------	---------	----

Для укладки на крышки кабель-канала и на крышки принадлежностей (сечение 2 x 7 мм).

Код	Материал	Длина (мм)	Метров в упаковке (м)
-----	----------	------------	-----------------------

Перегородки

04 040	Пластик*	2000	52
07 855	Гальваниз. сталь*	2000	20

* Защелкивается посредством изд. 07 852.

** Крепится на основании кабель-канала с помощью винтов или клея.

Крепежный элемент

Для фиксирования пластиковых перегородок и кабельных стяжек.

07 852	Технический полимер	20
--------	---------------------	----

Крепится на основании кабель-канала или кабельного лотка с помощью 2 винтов.

Металлические кабель-каналы промышленного применения

Кабель-каналы высотой 75 мм с гальванизированным покрытием типа сендзимир

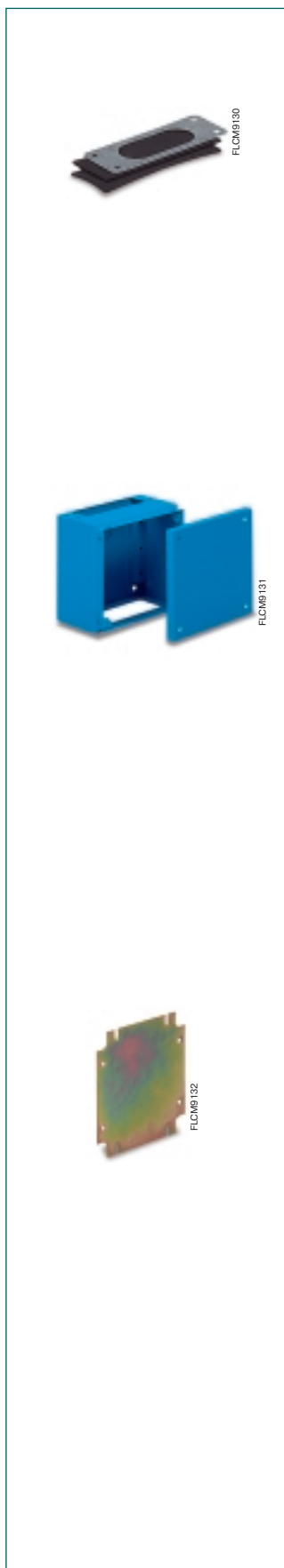

Код	Упаковка шт.
-----	--------------

Соединения для отводов

В комплекте с прокладкой для обеспечения степени защиты IP44.	
07 845	10
Для крепления распределительных коробок на основании кабель-канала.	

Код	Размеры (ШхВхГ, мм)	Цвет	Упаковка шт.
-----	---------------------	------	--------------

Металлические распределительные коробки, IP55

07 857	200x200x120	RAL 7032 серый	1
07 858	300x300x120	RAL 7032 серый	1
07 859	400x400x120	RAL 7032 серый	1
07 860	600x600x120	RAL 7032 серый	1
08 791	200x200x120	Ярко-синий	1
08 792	300x300x120	Ярко-синий	1
08 793	400x400x120	Ярко-синий	1
08 794	600x600x120	Ярко-синий	1

Код	Описание	Цвет	Упаковка шт.
-----	----------	------	--------------

Внутренние панели

07 755	Для коробок IP55	200x200x120 мм	Гальваниз.	4
07 756	Для коробок IP55	300x300x120 мм	Гальваниз.	4
07 757	Для коробок IP55	400x400x120 мм	Гальваниз.	4
07 758	Для коробок IP55	600x600x120 мм	Гальваниз.	4

Металлические кабель-каналы промышленного применения

Кабель-каналы высотой 75 мм с гальванизированным покрытием типа сендзимир

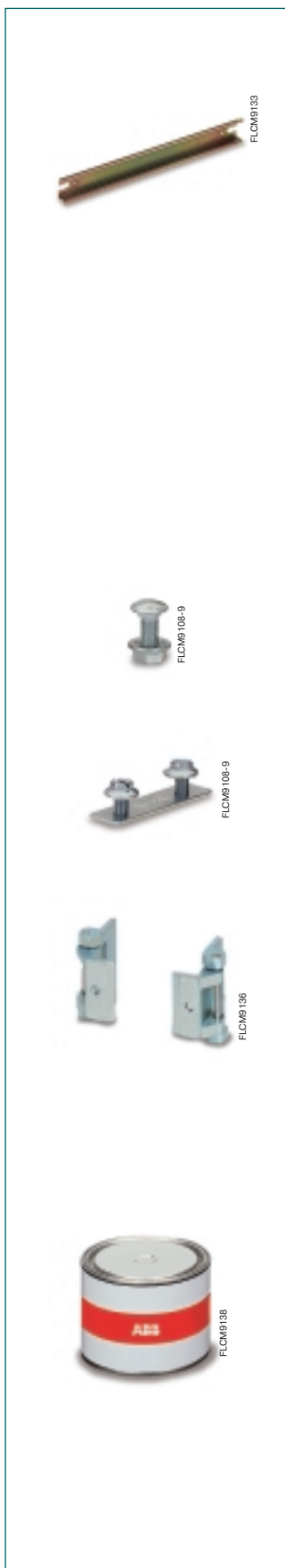

Код	Тип	Для коробок размером (ШхВхГ, мм)	Упаковка шт.
-----	-----	----------------------------------	--------------

Гальванизированные DIN-рейки для распределительных коробок

07 765	Симметричная	200x200x120	10
07 766	Симметричная	300x300x120	10
07 767	Симметричная	400x400x120	10
07 768	Симметричная	600x600x120	10
07 775	Асимметричная	200x200x120	10
07 776	Асимметричная	300x300x120	10
07 777	Асимметричная	400x400x120	10
07 778	Асимметричная	600x600x120	10

Код	Описание	Упаковка шт.
-----	----------	--------------

Винты и гайки

07 848	Винт с полукруглой головкой М6х10 с гайкой	100
--------	--	-----

Мост для заземления

07 850	Мост для заземления в комплекте с 2 винтами М6х10	50
--------	---	----

Петли

07 779		20
--------	--	----

Для крепления крышек распределительных коробок.

Код	Цвет	Упаковка (кг)
-----	------	---------------

Краска

07 856	RAL 7032 серый	0,5
08 799	Ярко-синий	0,5
06 095	Белый RAL 9016	0,25

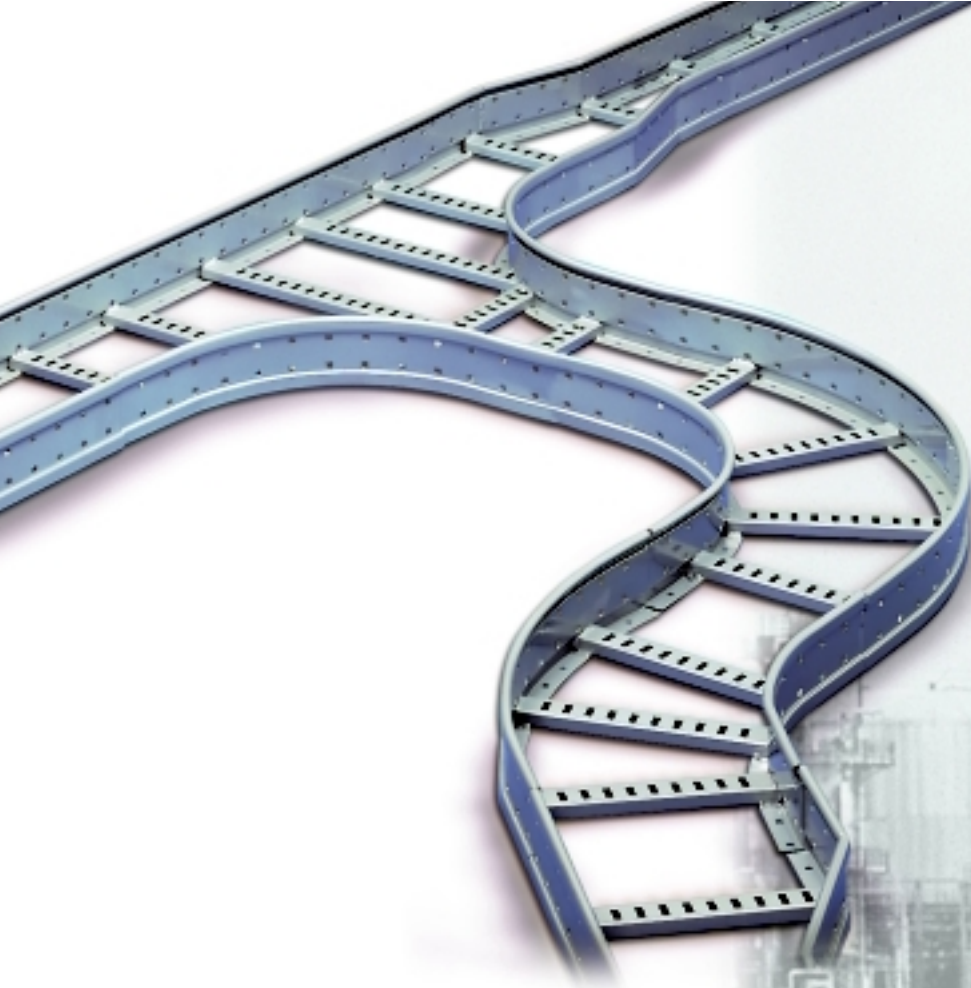

Технические особенности

- Изготавливаются из листовой углеродистой стали FeP11 и после изготовления подвергаются гальванизации методом горячего погружения, в соответствии с UNI E 14.07.000.0. Отвечают требованиям стандартов CEI 7-6 и BS 729
- Стандартная длина 3 метра
- Стандартная высота 60 мм
- Стандартная толщина 1,5 мм; по специальному требованию покупателя могут быть изготовлены лотки толщиной 2 мм
- **Расстояние между ступенями 300 мм**
- Чтобы кабельный лоток лестничного типа обладал высокой жесткостью, устойчивостью к изгибу и скручиванию, профиль формируется особым образом
- Все угловые сегменты и отводы имеют закругленную форму (радиус 300 мм)
- Изделие изготавливается на профилегибочных станках с ЧПУ; сварка деталей производится на робототехническом комплексе
- Простота установки, удобство и безопасность в использовании, хорошая вентиляция кабелей
- По требованию покупателя могут быть изготовлены специальные исполнения кабельных лотков лестничного типа
- Область применения: промышленные предприятия

Металлические кабель-каналы промышленного применения

Кабельные лотки лестничного типа высотой 60 мм

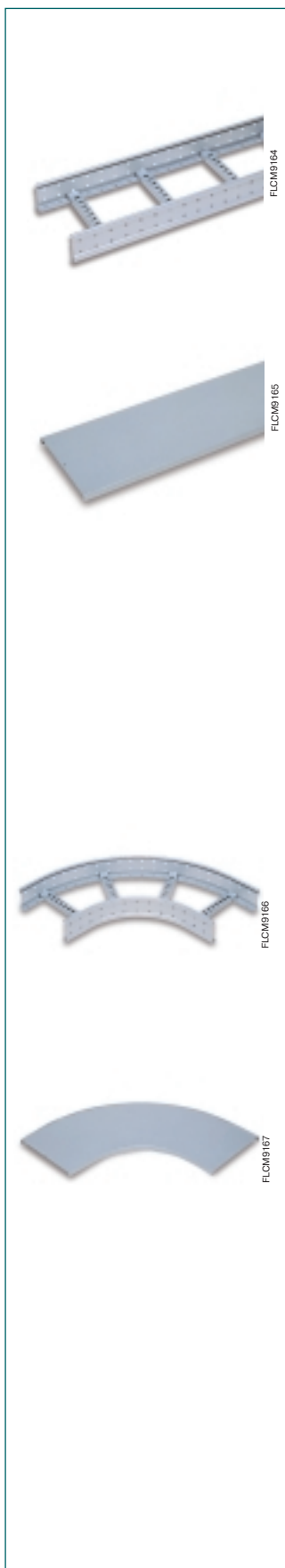

Код	Ширина основания кабельного лотка (мм)	Длина (мм)	Метров в упаковке (м)
-----	--	------------	-----------------------

Кабельные лотки

09 400	100	3000	3
09 401	200	3000	3
09 402	300	3000	3
09 403	400	3000	3
09 404	500	3000	3
09 405	600	3000	3

Защелкивающиеся крышки

09 430	100	3000	3
09 431	200	3000	3
09 432	300	3000	3
09 433	400	3000	3
09 434	500	3000	3
09 435	600	3000	3

Код	Ширина основания кабельного лотка (мм)	Упаковка шт.
-----	--	--------------

Плоские угловые сегменты 90°

Основание			
09 440	100		1
09 441	200		1
09 442	300		1
09 443	400		1
09 444	500		1
09 445	600		1
Крышка			
09 470	100		1
09 471	200		1
09 472	300		1
09 473	400		1
09 474	500		1
09 475	600		1

9

Металлические кабель-каналы промышленного применения

Кабельные лотки лестничного типа высотой 60 мм

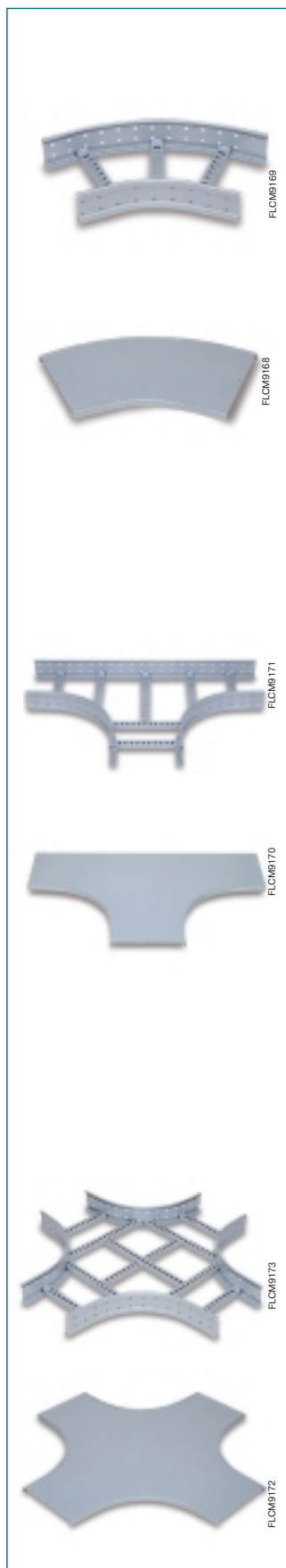

Код	Ширина основания кабельного лотка (мм)	Упаковка шт.
-----	--	--------------

Плоские угловые сегменты 45°

Основание		
09 480	100	1
09 481	200	1
09 482	300	1
09 483	400	1
09 484	500	1
09 485	600	1
Крышка		
09 510	100	1
09 511	200	1
09 512	300	1
09 513	400	1
09 514	500	1
09 515	600	1

Плоские Т-образные отводы

Основание		
09 520	100	1
09 521	200	1
09 522	300	1
09 523	400	1
09 524	500	1
09 525	600	1
Крышка		
09 550	100	1
09 551	200	1
09 552	300	1
09 553	400	1
09 554	500	1
09 555	600	1

Плоские крестообразные отводы

Основание		
09 560	100	1
09 561	200	1
09 562	300	1
09 563	400	1
09 564	500	1
09 565	600	1
Крышка		
09 590	100	1
09 591	200	1
09 592	300	1
09 593	400	1
09 594	500	1
09 595	600	1

Металлические кабель-каналы промышленного применения

Кабельные лотки лестничного типа высотой 60 мм



Код	Ширина основания кабельного лотка (мм)	Упаковка шт.
-----	--	--------------

Восходящие и нисходящие навесные сегменты с регулируемым углом от 0° до 90°

09 600	100	1
09 601	200	1
09 602	300	1
09 603	400	1
09 604	500	1
09 605	600	1

Для закрытия следует использовать прямые крышки.

Восходящие угловые сегменты 90°

Основание		
09 962	100	1
09 963	200	1
09 964	300	1
09 965	400	1
09 966	500	1
09 967	600	1

Крышка		
09 920	100	1
09 921	200	1
09 922	300	1
09 923	400	1
09 924	500	1
09 925	600	1

Нисходящие угловые сегменты 90°

Основание		
09 980	100	1
09 981	200	1
09 982	300	1
09 983	400	1
09 984	500	1
09 985	600	1

Крышка		
09 941	100	1
09 942	200	1
09 943	300	1
09 944	400	1
09 945	500	1
09 946	600	1

9

Металлические кабель-каналы промышленного применения

Кабельные лотки лестничного типа высотой 60 мм

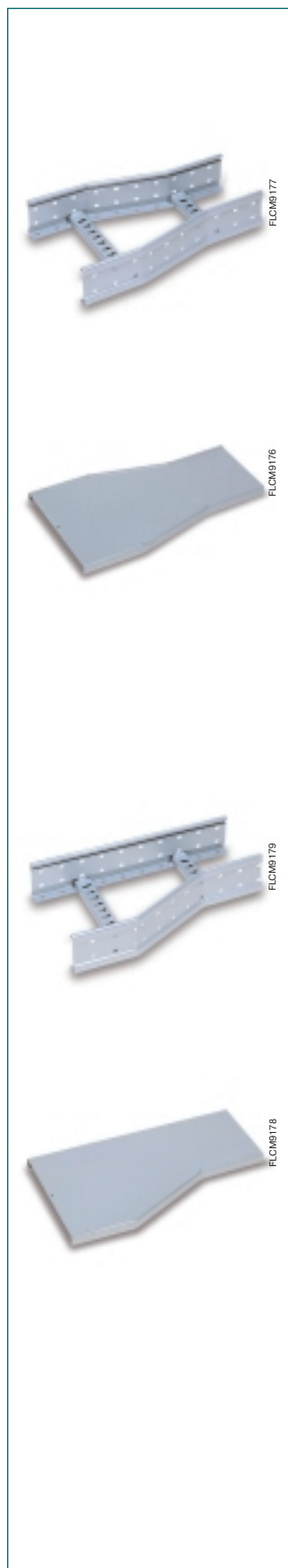

Код	Ширина основания кабельного лотка (мм)	Упаковка шт.
-----	--	--------------

Концентрические соединения с сужением

Основание

09 640	200/100	1
09 641	300/100	1
09 642	300/200	1
09 643	400/200	1
09 644	400/300	1
09 645	500/300	1
09 646	500/400	1
09 647	600/400	1
09 648	600/500	1

Крышка

09 670	200/100	1
09 671	300/100	1
09 672	300/200	1
09 673	400/200	1
09 674	400/300	1
09 675	500/300	1
09 676	500/400	1
09 677	600/400	1
09 678	600/500	1

Левосторонние соединения с сужением

Основание

09 680	200/100	1
09 681	300/100	1
09 682	300/200	1
09 683	400/200	1
09 684	400/300	1
09 685	500/300	1
09 686	500/400	1
09 687	600/400	1
09 688	600/500	1

Крышка

09 710	200/100	1
09 711	300/100	1
09 712	300/200	1
09 713	400/200	1
09 714	400/300	1
09 715	500/300	1
09 716	500/400	1
09 717	600/400	1
09 718	600/500	1

Металлические кабель-каналы промышленного применения

Кабельные лотки лестничного типа высотой 60 мм



Код	Ширина основания кабельного лотка (мм)	Упаковка шт.
-----	--	--------------

Правосторонние соединения с сужением

Основание		
09 720	200/100	1
09 721	300/100	1
09 722	300/200	1
09 723	400/200	1
09 724	400/300	1
09 725	500/300	1
09 726	500/400	1
09 727	600/400	1
09 728	600/500	1
Крышка		
09 750	200/100	1
09 751	300/100	1
09 752	300/200	1
09 753	400/200	1
09 754	400/300	1
09 755	500/300	1
09 756	500/400	1
09 757	600/400	1
09 758	600/500	1

Металлические кабель-каналы промышленного применения

Кабельные лотки лестничного типа высотой 60 мм

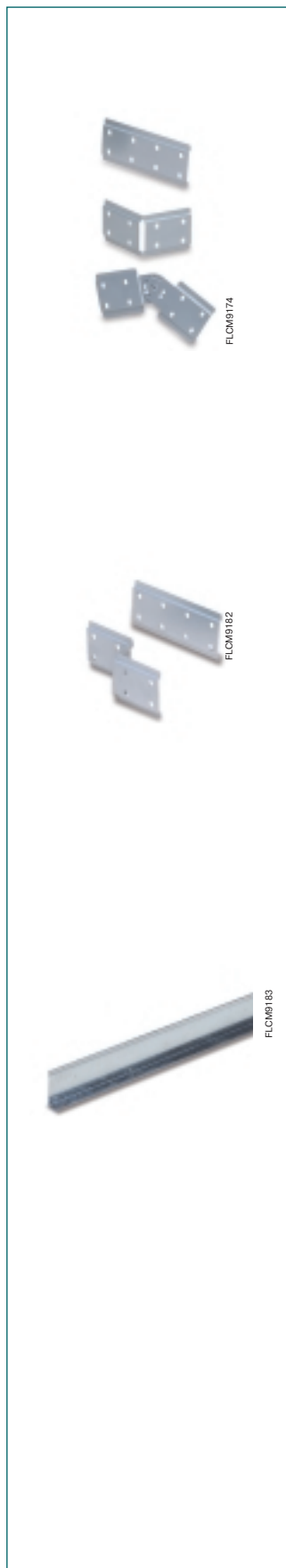

Код	Описание	Упаковка шт.
-----	----------	--------------

Механические узлы

В комплект входят 2 пластины с винтами и гайками.

09 760	Прямой узел	1/20
09 761	Горизонтальный навесной узел	1/20
09 762	Вертикальный навесной узел	1/10

Код	Величина сужения (мм)	Упаковка шт.
-----	-----------------------	--------------

Левые и правые узлы с сужением

09 800	50	1
09 801	100	1
09 802	200	1

Код	Длина (мм)	Метров в упаковке (м)
-----	------------	-----------------------

Металлическая перегородка

09 900	2000	2/10
--------	------	------

Металлические кабель-каналы промышленного применения

Кабельные лотки лестничного типа высотой 60 мм



Код	Описание	Упаковка шт.
-----	----------	--------------

Угловые пластины и прокладки для крышки

09 903	Прокладка для крышки В 50 мм	1/20
09 904	Внутренние петли для фиксиров. угл. пласт.	1/50
09 905	Наружные петли для фиксиров. угл. пласт.	1/50

Крепежные детали

07 848	Винт с полукруглой головкой М6х10 с гайкой	100
07 818	Болт с шестигранной головкой М8х16 с гайкой	100
07 819	Болт с шестигранной головкой М10х20 с гайкой	100

Для крепления пластин и прокладок, а также для подключения заземления.

Код	Длина (мм)	Метров в упаковке (м)
-----	------------	-----------------------

Заземляющий кабель

09 906	Кабель сечением 4 мм ²	20
--------	-----------------------------------	----